

NUKI
SMART LOCK 3.0

Pro

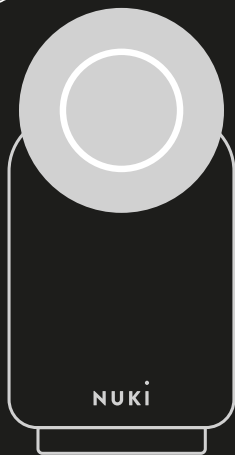

Welcome home.

Article Type: 011.318
Article Type: 070.120

1×

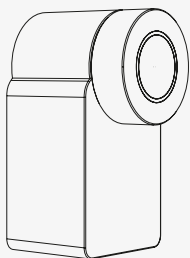

1×

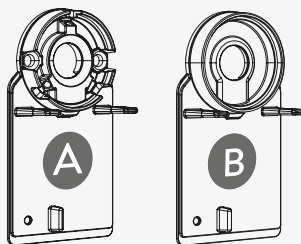

1×

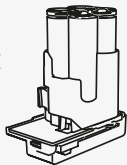

1×



1×

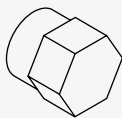

Knob cylinder adapter not included

Adapter available free of charge
at www.nuki.io/adapter

Installation Guide

Installation Guide
Installationsanleitung
Guide d'Installation
Installatie Gids
Guía de Instalación
Guida d'Installazione
Instruções de instalação
Pokyny k instalaci
Pokyny na inštaláciu
Instrukcja instalacji
Οδηγίες εγκατάστασης
Руководство по монтажу
Kurulum kılavuzu
Telepítési útmutató
تثبيت ليد



Smart Lock 3.0 Pro

+



Power Pack

www.nuki.io

Version number: 011.318-070.120-D01

Date: 01/2021

Installation

1A

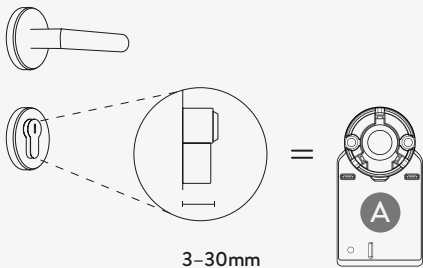

2A

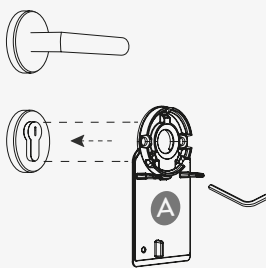

or

1B

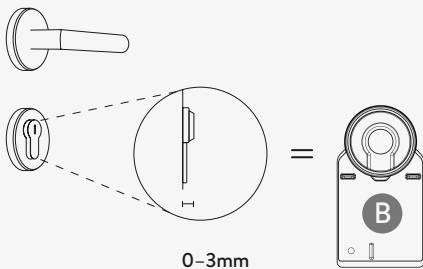

2B

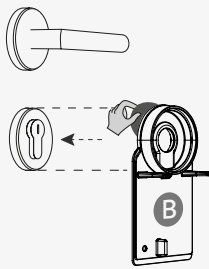

3

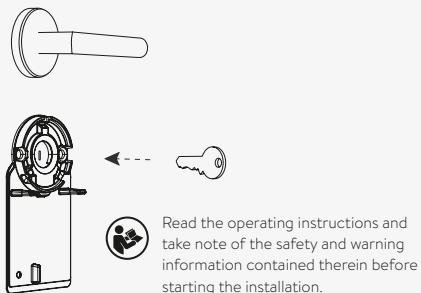

4

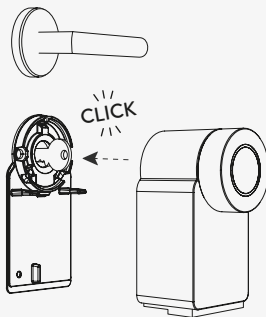

5



Available on the
App Store

GET IT ON
Google Play

EXPLORE IT ON
AppGallery

www.nuki.io/download

Indoor use only

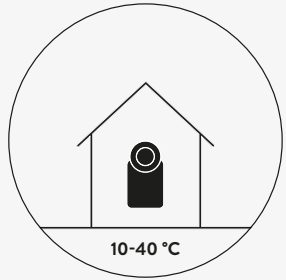

Uninstallation

1

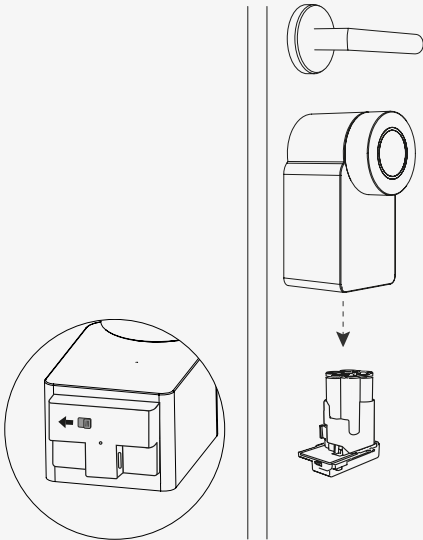

2

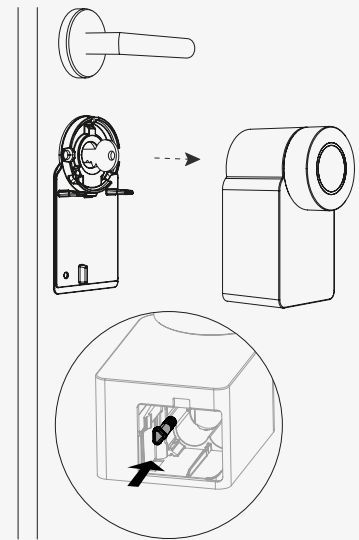

Charging process

USB charger
USB port of PC or laptop
Power bank

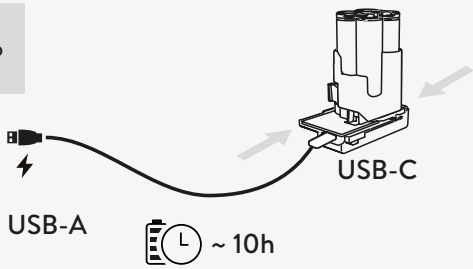

LED Status



Charging process active
(flashing slowly: 1s)



Charging process complete
Please note that the charging process on USB connection does not start when the battery level is already greater than 75%.



Error: loose connection / contact fault



Error: possible short-circuit
(flashing quickly: 0.25s)

Permanent Charging

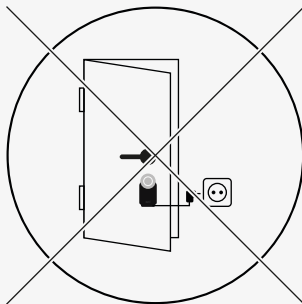
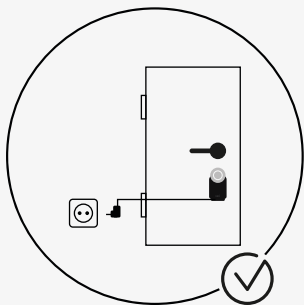

DE	Bedienungsanleitung	8
EN	Operating Instructions	11
FR	Mode d'emploi	14
NL	Instructies voor gebruik	17
ES	Instrucciones de uso	20
IT	Libretto di istruzioni	23
PT	Instruções para o uso	26
CZ	Návod k použití	29
SK	Návod na použitie	32
PL	Instrukcja obsługi	35
GR	Οδηγίες λειτουργίας	38
RU	Руководство по эксплуатации	41
TR	Kullanım kılavuzu	44
HU	Használat	47
AR	دليل التشغيل	50

Imprint:

Nuki Home Solutions GmbH
Münzgrabenstraße 92/4 - 8010 Graz

Bedienungsanleitung

Produktbeschreibung

Das Smart Lock 3.0 Pro motorisiert bestehende Türschlösser und lässt in Kombination mit einem Smartphone ein digitales Zutrittssystem entstehen. Das elektronische Türschloss wird auf der Türinnenseite auf den vorhandenen Zylinder mit eingestecktem Schlüssel aufgesetzt. Dieser wird vom Motor des Smart Lock 3.0 Pro gedreht, kann aber auch manuell über den Drehknopf bewegt werden.

Durch das integrierte W-LAN Modul kann zusätzlich eine Verbindung zwischen dem Smart Lock 3.0 Pro und weiteren Nuki Aktuatoren mit dem Internet hergestellt werden. Auf diese Weise kann auch online auf Nuki Schließsysteme zugegriffen und/oder eine Verbindung zu anderen Smart Home Produkten hergestellt werden.

Das Nuki Power Pack ist ein wiederaufladbares Akkupack für das Nuki Smart Lock. Das Nuki Power Pack wird über einen USB Typ-C Anschluss 5V aufgeladen. Das Power Pack kann ebenso permanent an der USB-Stromversorgung angeschlossen bleiben und damit nachgeladen werden.

Bestimmungsgemäße Verwendung

Wir empfehlen das Smart Lock 3.0 Pro nur bei Schließzylindern mit Not- und Gefahrenfunktion zu montieren. Diese können bei innen steckendem Schlüssel auch von außen mit einem weiteren Schlüssel beziehungsweise entriegelt werden.

Betriebstemperatur: 10–40°C, maximale Luftfeuchtigkeit 95%, nicht kondensierend.

Das Gerät ist nur für den Einsatz in trockenen Innenräumen geeignet und darf nicht an Feuer-, Brandschutz-, Fluchttüren oder anderen Türen mit speziellen Anforderungen an Türschlossantriebe montiert werden. Die W-LAN Verbindung kann aufgrund von technischen Störungen ausfallen, sodass eine Steuerung von unterwegs temporär nicht möglich ist. Jeder andere Einsatz ist nicht bestimmungsgemäß und führt zu Gewährleistungs- und Haftungsausschluss.

Zum Aufladen und zur Nutzung der permanenten Versorgung des Nuki Power Packs dürfen nur zertifizierte USB-C-Anschlüsse mit 5V benutzt werden. Die Ladeelektronik ist im Nuki Power Pack bereits enthalten.

Montage und Installation

Informationen zur Montage finden sich in der beigelegten Installationsanleitung. Für die Verwendung der Klebeplatte (B) muss der Untergrund gereinigt (mit rückstandslosen Reinigungsmitteln) und fettfrei sein. Bei einem Untergrund abweichend von Metall oder ähnlichen glatten Flächen wenden Sie sich bitte an unseren Kundenservice.

Sicherheitshinweise



Die folgenden Sicherheits- und Gefahrenhinweise dienen nicht nur dem Schutz des Gerätes, sondern auch dem Schutz Ihrer Gesundheit. Lesen Sie bitte diese Punkte aufmerksam durch:

- Das Smart Lock 3.0 Pro kann aufgrund von technischen Störungen ausfallen und nicht in der Lage sein, die Tür zu öffnen. Führen Sie den zum Schloss gehörenden Schlüssel immer mit bzw. deponieren Sie ihn an einem erreichbaren Ort, um die Tür in einem Fehlerfall manuell öffnen zu können.
- Unsachgemäßer Umgang mit dem Gerät kann zu Beschädigungen führen. Setzen Sie das Gerät nicht extremer Hitze oder Kälte aus. Lassen Sie das Produkt nicht in der prallen Sonne, in der Nähe von offenem Feuer oder extremen Wärmequellen liegen.
- Es besteht Explosionsgefahr!
- Kein defektes oder deformiertes Power Pack verwenden!
- Power Pack nicht öffnen!
- Kontakte des Akkupacks nicht kurzschließen!
- Aus defekten Akkuzellen kann Flüssigkeit auslaufen. Sollten Haut oder Kleidungsstücke mit Batterieflüssigkeit in Kontakt geraten, spülen Sie den Betroffenen Bereich mit Wasser ab. Wenn Flüssigkeiten in Ihre Augen gelangt, spülen Sie den betroffenen Bereich sofort mit Wasser aus und begeben Sie sich in ärztliche Behandlung. Reiben Sie Ihre Augen nicht.



Akkupacks vor Nässe schützen!



Akkupacks nicht dem Feuer aussetzen!



Dieses Produkt und sein Verpackungsmaterial enthalten Kleinteile, die von Kindern verschluckt werden können. Halten Sie es daher von Kindern unter 36 Monaten fern. Dieses Produkt ist kein Spielzeug. Ausgelaufene oder beschädigte Batterien können Verätzungen verursachen.

Entsorgung



Gerät nicht im Hausmüll entsorgen! Elektronische Geräte sind entsprechend der Richtlinie über  Elektro- und Elektronik-Altgeräte über die örtlichen Sammelstellen für Elektronik-Altgeräte zu entsorgen.

Technische Daten Smart Lock 3.0 Pro

Modell Name: Smart Lock 3.0 Pro

Artikel Type: 011.318

Standards: Bluetooth Specification 5.0,
2.4GHz ISM band

Antenne: interne HF Keramik-Chip-Antenne

Frequenzbereich: 2402MHz-2480MHz

Max. Sendeleistung: 10dBm (10mW)

Wifi Standards: Wifi 802.11b/g/n

Wifi Antenne: 2,4GHz keramische Antenne

Wifi Frequenzbereich: 2412MHz-2484MHz

Max. Sendeleistung Wifi: 17dBm (50mW)

Technische Daten Power Pack

Modell-Name: Nuki Power Pack
Artikel-Type: 070.120
4xAA NimH Akkumulatoren
4,8V DC | 2,5Ah | 12 Wh

Gewährleistung und Support

Umfang der Gewährleistung

Die Nuki Home Solutions GmbH garantiert Erstkäufern sowie autorisierten Distributoren (im Folgenden “Käufer” genannt) Verarbeitungsfehler- sowie Materialfehlerfreiheit der Produkte bei nachgewiesener, normaler Nutzung für einen Zeitraum von 24 Monaten ab Kaufdatum (“Gewährleistungsfrist”).

Von der Gewährleistung ausgeschlossen sind auftretende Mängel in Folge von:

- Modifikationen und/oder Veränderungen am Produkt, die auf eine andere Partei als die Nuki Home Solutions GmbH zurückzuführen sind,
- fehlerhafter Wartung, falscher Installation oder mangelhafter Reparatur durch eine andere Partei als die Nuki Home Solutions GmbH,
- zweckentfremdeter Verwendung,
- Missbrauch, mechanischer Beschädigung, Überspannung, Fahrlässigkeit oder Unfall,
- normalen Abnutzungserscheinungen.

Weitere Informationen zur Gewährleistung:
nuki.io/warranty

Anwendbares Recht

Diese Gewährleistung unterliegt dem Recht der Republik Österreich.
Gerichtsstand ist Graz, Österreich

Kontakt

E-Mail: service@nuki.io
Weitere Möglichkeiten, den Nuki Support zu kontaktieren, finden Sie unter: nuki.io/help

Bewahren Sie diese Hinweise sowie die Bedienungsanleitung zur späteren Verwendung auf!

Die Konformitätserklärung gemäß CE-Kennzeichnung zu diesem Produkt finden Sie unter: nuki.io/legal

Operating Instructions

Product description

The Nuki Smart Lock 3.0 Pro motorises existing door locks and creates a digital access system when combined with a smartphone.

The electronic door lock is placed on the inside of the door on the existing cylinder with the key inserted. The key is turned by the Nuki Smart Lock 3.0 Pro motor, but can also be turned manually using the knob. The integrated Wi-Fi module can also establish a connection between the Smart Lock 3.0 Pro and other Nuki actuators via the internet. This means Nuki locking systems can also be accessed online and/or a connection to other Smart Home products can be established.

The Nuki Power Pack is a rechargeable battery pack for the Nuki Smart Lock. The Nuki Power Pack is charged via a 5 V USB type C connection. The Power Pack can also remain permanently connected to the USB power supply and be recharged this way.

Proper use

We recommend only mounting the Nuki Smart Lock 3.0 Pro onto lock cylinders with an emergency function. If the key is inserted from the inside, these can also be locked and unlocked from the outside using another key.

Operating temperature: 10–40°C, maximum humidity 95%, non-condensing. The device is only suitable for use in dry interior spaces and must not be installed on fire doors, escape doors or other doors with special requirements for door lock drives.

The Wi-Fi connection may fail due to technical malfunctions, meaning control functions may be temporarily unavailable while you're on the move. Any other use is deemed improper and shall result in an exclusion of warranty and liability.

Only certified 5V USB-C connections may be used when charging the Nuki Power Pack or using it with a permanent power supply. The charger technology is already included in the Nuki Power Pack.

Assembly and installation

Information on assembly can be found in the enclosed installation instructions.

To use the adhesive pad (B), the surface must be cleaned (with residue-free cleaning agents) and free of any grease.

If your surface is made of materials other than metal or similarly smooth surfaces, please contact our customer service.

Safety instructions



The following safety and hazard instructions not only serve to protect the device, they also prevent personal injury. Please read through the instructions carefully:

- The Nuki Smart Lock 3.0 Pro may fail due to technical malfunctions and thus be unable to open the door. Always carry the key to the lock with you or leave it in an accessible place so that the door can be opened manually in the event of an error.
- Improper use of the device might result in damage.
- Do not expose the device to extreme heat or cold, direct sunlight, open flames or other extreme conditions.

- Do not use a defective or deformed Power Pack!
- Do not open the Power Pack!
- Do not short-circuit the battery pack's contact points!
- Liquid can leak from defective battery cells. If battery fluid comes into contact with skin or clothing, rinse the affected area with water. If liquid gets into your eyes, immediately rinse the affected area with water and seek medical attention. Do not rub your eyes.



Protect battery packs from moisture!



Do not expose battery packs to fire!



This product and its packaging materials contain small parts which children might swallow; therefore, store it away from children younger than 36 months of age.

This product is not a toy. Leaking or damaged batteries might cause chemical burns.

Disposal



Do not dispose of the device with the household rubbish! Electronic devices must be disposed of at local collection stations, in accordance with the guidelines on used electric and electronic devices.

Technical data Smart Lock 3.0 Pro

Model name: Nuki Smart Lock 3.0 Pro

Article type: 011.318

Standards: Bluetooth specification 5.0, 2.4GHz ISM band

Antenna: internal RF ceramic chip antenna

Frequency range: 2402 MHz – 2480 MHz

Max. transmission power: 10 dBm (10 mW)

Wi-Fi standards: Wi-Fi 802.11 b/g/n

Wi-Fi antenna: 2.4 GHz ceramic antenna

Wi-Fi frequency range: 2412 MHz - 2484 MHz

Wi-Fi max. transmission power: 17 dBm (50 mW)

Technical data Power Pack

Model name: Nuki Power Pack

Article type: 070.120

4 × AA NiMH accumulators

4.8 V DC | 2.5 Ah | 12 Wh

Warranty and support

Scope of warranty

Nuki Home Solutions GmbH guarantees first-time buyers and authorised distributors (hereinafter referred to as “buyers”) that the products shall remain free from any manufacturing or material defects when subjected to proven normal use for a period of 24 months from the date of purchase (“warranty period”).

Excluded from this warranty are any defects arising from:

- Modifications and/or changes to the product that can be attributed to a party other than Nuki Home Solutions GmbH,
- Incorrect maintenance, incorrect installation or faulty repairs by a party other than Nuki Home Solutions GmbH,
- Improper use,
- Misuse, mechanical damage, overvoltage, negligence or accidents,
- Normal wear and tear.

For more information on the warranty, please visit: nuki.io/warranty

Applicable law

This warranty shall be governed by the law of the Republic of Austria. The place of jurisdiction shall be Graz, Austria.

Contact information

E-Mail: service@nuki.io

You can find other ways to contact the Nuki support team at: nuki.io/help

Keep these instructions as well as the operating instructions for later use!

The declaration of conformity in accordance with the CE label on this product is available at: nuki.io/legal

Mode d'emploi

Description du produit

La Nuki Smart Lock 3.0 Pro motorise les serrures de porte existantes et combinée à un smartphone, permet de créer un système d'accès numérique. La serrure électronique s'applique sur la face intérieure de la porte, sur le cylindre existant dans lequel la clé est engagée. Celle-ci s'actionne à l'aide du moteur de la Nuki Smart Lock 3.0 Pro, mais aussi manuellement à l'aide du bouton.

Le module Wi-Fi intégré permet en outre d'établir une connexion internet entre la Smart Lock 3.0 Pro et d'autres actionneurs Nuki. De cette manière, il est possible d'accéder en ligne aux systèmes de fermeture Nuki et/ou d'établir une connexion vers d'autres produits domotiques.

Le Nuki Power Pack est un bloc d'accumulateurs rechargeable destiné aux serrures intelligentes Nuki Smart Lock. Le Nuki Power Pack se recharge via un port USB type C de 5V. Le Power Pack peut également rester branché à une prise USB qui le recharge en permanence.

Utilisation conforme

Nous recommandons de n'installer la Nuki Smart Lock 3.0 Pro que sur des cylindres de serrure avec fonction urgence et danger. Ces derniers peuvent être verrouillés et déverrouillés de l'extérieur par une seconde clé, même si une clé se trouve à l'intérieur, dans la serrure.

Température de fonctionnement : 10–40 °C, humidité maximale 95 %, sans condensation. L'appareil est uniquement destiné à une

utilisation à l'intérieur d'un bâtiment, au sec, et ne doit pas être installé sur des portes pare-feu, coupe-feu, de secours ou autres portes présentant des exigences particulières en matière d'actionneurs de porte.

La connexion Wi-Fi peut être sujette à des pannes techniques qui empêchent temporairement une commande à distance. Toute autre utilisation n'est pas conforme à la destination du produit et conduit à la perte des droits à la garantie et à l'exclusion de notre responsabilité.

Pour le chargement ou l'alimentation permanente du Nuki Power Pack, utiliser uniquement des ports USB-C certifiés de 5V. Le Nuki Power Pack contient un circuit électronique de charge.

Montage et installation

Les renseignements concernant le montage se trouvent dans le manuel d'installation joint. Pour pouvoir utiliser la plaque autocollante (B), le support doit être propre (nettoyé avec un produit nettoyant ne laissant pas de résidus) et exempt de graisse. Pour des supports qui ne sont pas en métal ou à surface lisse semblable, veuillez contacter notre service après-vente.

Consignes de sécurité



Les consignes de sécurité et avertissements qui vont suivre ne sont pas seulement destinés à protéger l'appareil mais également votre santé. Veuillez lire attentivement les points suivants :

- La Nuki Smart Lock 3.0 Pro peut être sujette à des pannes techniques et ne plus être en mesure d'ouvrir la porte. Emportez toujours avec vous la clé correspondant à la serrure, ou déposez-la à un endroit accessible pour pouvoir ouvrir manuellement la porte en cas de panne.
- Une utilisation non conforme de l'appareil peut l'endommager.
- N'exposez pas l'appareil à une chaleur ou à un froid extrêmes, au plein soleil, à une flamme nue ou autres conditions extrêmes.
- Ne pas utiliser de Power Pack défectueux ou déformé !
- Ne pas ouvrir le Power Pack !
- Ne pas court-circuiter les contacts du bloc d'accumulateurs !
- Les éléments défectueux d'un accumulateur peuvent perdre du liquide. Si le liquide de batterie entre en contact avec la peau ou un vêtement, rincez à l'eau la zone concernée. En cas de contact des liquides avec l'œil, rincez immédiatement à l'eau la zone concernée et consultez un médecin. Ne vous frottez pas les yeux.



Protéger les blocs d'accumulateurs de l'humidité !



Ne pas exposer les blocs d'accumulateurs au feu !



Ce produit et son emballage contiennent de petites pièces pouvant être avalées par les enfants.

Tenez par conséquent le tout hors de portée des enfants de moins de 36 mois.

Ce produit n'est pas un jouet. Les piles qui fuient ou sont endommagées peuvent provoquer des brûlures.

Élimination



Ne jetez pas l'appareil dans les ordures ménagères ! Conformément à la directive relative aux déchets d'équipements électriques et électroniques, les appareils électroniques doivent être éliminés par le biais des points de collecte pour déchets électroniques locaux.

Données techniques Smart Lock 3.0 Pro

Nom du modèle : Nuki Smart Lock 3.0 Pro

Type de l'article : 011.318

Normes : spécification Bluetooth 5.0, bande ISM 2.4GHz

Antenne : antenne HF interne à puce céramique

Plage de fréquences : 2402MHz-2480MHz

Puissance d'émission maxi. : 10dBm (10mW)

Normes Wi-Fi : Wi-Fi 802.11b/g/n

Antenne Wi-Fi : antenne céramique de 2,4 GHz

Plage de fréquences Wi-Fi : 2412MHz-2484MHz

Puissance d'émission Wi-Fi maxi. : 17dBm (50mW)

Données techniques Power Pack

Nom du modèle : Nuki Power Pack

Type de l'article : 070.120

4 accumulateurs AA NiMH

4,8V CC | 2,5Ah | 12 Wh

Garantie et support technique

Étendue de la garantie

La société Nuki Home Solutions GmbH garantit au premier acquéreur et aux distributeurs autorisés (ci-après dénommés « les acquéreurs ») que les produits sont exempts de défauts de matériel et de fabrication dans le cadre d'une utilisation prouvée normale sur une période de 24 mois à compter de la date d'achat (« délai de garantie »). Sont exclus de la garantie les défauts dus à :

- des modifications et/ou changements apportés au produit imputables à une partie autre que Nuki Home Solutions GmbH,
- une maintenance incorrecte, une mauvaise installation ou une réparation déficiente réalisées par une partie autre que Nuki Home Solutions GmbH,
- une utilisation dans un autre but,
- une utilisation abusive, une détérioration mécanique, une tension trop haute, une négligence ou un accident,
- des signes d'usure normale.

Pour de plus amples informations concernant la garantie : nuki.io/warranty

Droit applicable

Cette garantie relève du droit en vigueur en République d'Autriche. La juridiction compétente est celle de Graz, Autriche.

Contact

E-Mail : service@nuki.io

Vous trouverez d'autres possibilités de contacter le service technique Nuki sur : nuki.io/help

Conservez bien ces recommandations ainsi que le mode d'emploi pour toute consultation ultérieure !

La déclaration de conformité correspondant au marquage CE de ce produit est disponible sur : nuki.io/legal

Instructies voor gebruik

Productbeschrijving

De Nuki Smart Lock 3.0 Pro motoriseert bestaande deursloten en creëert in combinatie met een smartphone een digitaal toegangssysteem.

Het elektronische deurslot wordt aan de binnenkant van de deur op de voorhanden zijnde cilinder met ingestoken sleutel gemonteerd. Deze wordt door de motor van de Nuki Smart Lock 3.0 Pro gedraaid, maar kan ook handmatig met de draaiknop worden bewogen.

Door de geïntegreerde wifi-module kunnen de Smart Lock 3.0 Pro en andere Nuki-actuatoren via het internet worden verbonden. Op deze manier kan er ook online toegang worden verkregen tot de Nuki-sluitsystemen en/of kan er een verbinding met andere Smart Home-producten tot stand worden gebracht.

Het Nuki Power Pack is een oplaadbare batterij voor de Nuki Smart Lock. Het Nuki Power Pack wordt opgeladen via een USB-aansluiting type C 5V. Het Power Pack kan ook permanent aan de USB-voeding aangesloten blijven en zo worden opgeladen.

Correct gebruik

Wij raden aan om de Nuki Smart Lock 3.0 Pro alleen te monteren bij sluitsystemen met nood- en gevarenfunctie. Deze kunnen namelijk bij een aan de binnenkant stekende sleutel ook van buitenaf met een extra sleutel worden ver- of ontgrendeld.

Bedrijfstemperatuur: 10-40°C, maximale luchtvochtigheid 95%, niet condenserend. Het apparaat is enkel geschikt voor gebruik in droge binnenruimten en mag niet worden gemonteerd aan brand-, brandbeveiligings- en vluchtdeuren, of aan andere deuren met speciale vereisten aan deurslotaandrijvingen.

De wifi-verbinding kan door technische storingen uitvallen, zodat het tijdelijk niet mogelijk is om het systeem onderweg te bedienen.

Elk ander gebruik is niet volgens de voorschriften en leidt tot uitsluiting van garantie en aansprakelijkheid.

Voor het opladen en het gebruik van de permanente stroomvoorziening van het Nuki Power Pack mogen uitsluitend gecertificeerde USB-C-aansluitingen met 5 V worden gebruikt. Het Nuki Power Pack bevat de elektronica voor het opladen al.

Montage en installatie

Informatie over de montage vindt u in de bijgevoegde installatiehandleiding. Voor gebruik van de kleefplaat (B) moet de ondergrond gereinigd (met reinigingsmiddelen die geen resten achterlaten) en vetvrij zijn. Neem bij een ondergrond die afwijkt van metaal of vergelijkbaar gladde oppervlakken contact op met onze klantenservice.

Veiligheidsinstructies



De volgende veiligheids- en gevareninstructies beschermen niet slechts het apparaat, maar ook uw gezondheid. Lees de tekst zorgvuldig door:

- De Nuki Smart Lock 3.0 Pro kan door technische storingen uitvallen en niet in staat zijn om de deur te openen. Zorg dat u altijd de bij het slot horende sleutel bij u heeft en/of die op een toegankelijk plek legt om de deur in geval van een storing handmatig te kunnen openen.
- Ondeskundige omgang met het apparaat kan tot beschadiging leiden.
- Stel het apparaat niet bloot aan extreme hitte, direct zonlicht, open vuur of andere extreme omstandigheden.
- Gebruik nooit een defect of vervormd Power Pack!
- Open het Power Pack niet!
- Laat de contacten van de oplaadbare batterij niet kortsluiten!
- Er kan vloeistof uit defecte accu's lopen. Indien huid of kledingstukken in contact komen met de batterijvloeistof, dient u de geraakte delen af te spoelen met water. Indien er vloeistof in de ogen geraakt, spoel de geraakte delen dan meteen uit met water en zoek medische hulp. Wrijf u niet in de ogen.



Bescherm de oplaadbare batterij tegen vocht!



Stel de oplaadbare batterij niet bloot aan vuur!



Dit product en de verpakkingsmaterialen bevatten kleine deeltjes die kinderen in kunnen inslikken. Bewaar het daarom buiten het bereik van kinderen onder de 36 maanden. Dit product is geen speelgoed. Lekkende of beschadigde batterijen kunnen zuurverbrandingen veroorzaken.

Verwijdering



Het apparaat hoort niet in het huisafval! Elektronische apparaten dienen ingeleverd te worden bij de winkelier of de milieustraat.

Technische gegevens Smart Lock 3.0 Pro

Modelnaam: Nuki Smart Lock 3.0 Pro
 Artikeltype: 011.318
 Normen: bluetooth-specificatie 5.0, 2.4GHz
 ISM-band
 Antenne: interne keramische HF-chip-antenne
 Frequentiebereik: 2402MHz-2480MHz
 Max. zendvermogen: 10dBm (10mW)
 Wifi-standaarden: Wifi 802.11b/g/n
 Wifi-antenne: 2,4 Ghz keramische antenne
 Wifi-frequentiebereik: 2412MHz-2484MHz
 Wifi max. zendvermogen: 17dBm (50mW)

Technische gegevens Power Pack

Modelnaam: Nuki Power Pack
 Artikeltype: 070.120
 4xAA NiMH-accumulatoren
 4,8V DC | 2,5Ah | 12 Wh

Garantie en ondersteuning

Omvang van de garantie

Nuki Home Solutions GmbH garandeert nieuwe kopers en geautoriseerde distributeurs (hiernavolgend "Kopers" genoemd) verwerkingsfouten- en materiaal foutenvrije producten bij aangetoond normaal gebruik voor een periode van 24 maanden vanaf de aankoopdatum ("Garantieperiode").

Van de garantie uitgesloten zijn gebreken als gevolg van:

- aanpassingen en/of wijzigingen aan het product die terug te leiden zijn naar een andere partij dan Nuki Home Solutions GmbH,
- onjuist onderhoud, onjuiste installatie of gebrekkige reparatie door een andere partij dan Nuki Home Solutions GmbH,
- niet beoogd gebruik,
- misbruik, mechanische beschadiging, te hoge spanning, nalatigheid of ongeval,
- normale slijtage.

Zie voor meer informatie over de garantie:

nuki.io/warranty

Toepasbaar recht

Deze garantie is onderhevig aan de wet van de Republiek Oostenrijk. Rechtsgebied is Graz, Oostenrijk.

Contact

E-Mail : service@nuki.io

Overige mogelijkheden voor contact met Nuki Support vindt u op: nuki.io/help

Bewaar deze instructies en de gebruikershandleiding voor later!

De verklaring van conformiteit conform het CE-label op dit product vindt u op:

nuki.io/legal

Instrucciones de uso

Descripción del producto

Nuki Smart Lock 3.0 Pro motoriza las cerraduras de las puertas existentes y en combinación con un smartphone crea un sistema de acceso digital.

La cerradura electrónica se instala en el cilindro del interior de la puerta con la llave insertada. El cilindro gira gracias al motor de Nuki Smart Lock 3.0 Pro, pero también puede moverse manualmente con el pomo.

Gracias al módulo WiFi integrado se puede establecer adicionalmente una conexión a Internet entre Smart Lock 3.0 Pro y otros actuadores Nuki. De esta manera también se puede acceder en línea a los sistemas de cierre Nuki o se puede establecer una conexión con otros productos Smart Home.

Nuki Power Pack es una batería recargable para Nuki Smart Lock. Nuki Power Pack se carga a través de una conexión USB tipo C de 5 V. Power Pack también puede permanecer conectada permanentemente a la fuente de alimentación USB y puede recargarse.

Utilización correcta

Recomendamos montar Nuki Smart Lock 3.0 Pro solo en cilindros de cierre con función de emergencia y peligro. Estos se pueden bloquear o desbloquear desde el exterior con una llave adicional cuando la llave está introducida.

Temperatura de funcionamiento: 10–40 °C, humedad máxima del aire 95 %, no condensada.

El dispositivo solo es apto para el uso en espacios interiores secos y no debe montarse

en puertas cortafuegos, de protección contra incendios, de escape u otras puertas con requisitos especiales para los accionamientos de las cerraduras. La conexión WiFi puede interrumpirse debido a fallos técnicos, por lo que el control a distancia deja de estar disponible temporalmente.

Cualquier otra aplicación no se ajusta al uso previsto y da lugar a la exclusión de la garantía y la responsabilidad.

Para la carga y el uso de la alimentación permanente de Nuki Power Pack solo se pueden utilizar puertos USB-C con 5 V certificados. La electrónica de carga ya está incluida en Nuki Power Pack.

Montaje e instalación

La información sobre la instalación se encuentra en las instrucciones de instalación que se adjuntan. Para utilizar la placa adhesiva (B), la superficie debe estar limpia (con agentes de limpieza sin residuos) y libre de grasa.

Por favor, consulte a nuestro servicio de atención al cliente si la superficie base no es de metal o de otro material con una superficie lisa similar.

Indicaciones de seguridad



Las siguientes advertencias de seguridad y peligro no solamente se utilizan para proteger el dispositivo, sino también para proteger su integridad. Por ello, lea atentamente los siguientes puntos:

- Nuki Smart Lock 3.0 Pro puede fallar debido a averías técnicas y es posible que no pueda abrir la puerta. Lleve siempre consigo la llave de la cerradura o deposítela en un lugar accesible para poder abrir la puerta manualmente en caso de fallo.
- Una manipulación inadecuada del dispositivo puede causar deterioros.
- No expongas el dispositivo a calor o frío extremos, a la luz directa del sol, al fuego abierto o a otras condiciones extremas.
- ¡No utilices un Power Pack defectuoso o deformado!
- ¡No abras el Power Pack!
- ¡No cortocircuites los contactos de la batería!
- El líquido puede filtrarse de las celdas defectuosas de la batería. Si la piel o la ropa entra en contacto con el líquido de la batería, enjuaga la zona afectada con agua. Si le entra líquido en los ojos, enjuaga inmediatamente la zona afectada con agua y busca atención médica. No te frotes los ojos.



Protege los paquetes de baterías de la humedad.



¡No exponga las baterías al fuego!



Este producto y su material de embalaje contienen piezas pequeñas que pueden ser ingeridas por niños.

Por ello, mantenga a los niños menores de 36 meses alejados de ellos. Este producto no es un juguete. Las pilas con vertidos o dañadas pueden causar quemaduras.

Reciclaje



No desechar el dispositivo como residuo doméstico. Los dispositivos electrónicos deben depositarse en los puntos limpios para electrodomésticos usados de su zona conforme a la Directiva de Residuos de Aparatos Eléctricos y Electrónicos.

Especificaciones técnicas Smart Lock 3.0 Pro

Nombre del modelo: Nuki Smart Lock 3.0 Pro

Tipo de artículo: 011.318

Estándares: Especificación de Bluetooth 5.0, banda ISM de 2.4GHz

Antena: antena interna de chip cerámico HF

Rango de frecuencia: 2402 Mhz-2480 MHz

Potencia de transmisión máx.: 10 dBm (10 mW)

Estándares WiFi: Wifi 802.11b/g/n

Antena WiFi: Antena cerámica de 2,4 GHz

Rango de frecuencia WiFi: 2412MHz-2484MHz

Potencia de transmisión máx. de WiFi: 17 dBm (50 mW)

Especificaciones técnicas Power Pack

Nombre del modelo: Nuki Power Pack

Tipo de artículo: 070.120

Acumuladores de NiMH 4xAA

4,8V DC | 2,5 Ah | 12 Wh

Garantía y soporte

Alcance de la garantía

Nuki Home Solutions GmbH garantiza a aquellos que compren por primera vez y a los distribuidores autorizados (en lo sucesivo denominados «Comprador») que los productos están libres de defectos de mano de obra y materiales bajo un uso normal durante un período de 24 meses a partir de la fecha de compra («Período de garantía»).

Quedan excluidos de la garantía los defectos que surjan como resultado de:

- Las modificaciones o alteraciones del producto que sean atribuibles a una parte diferente a Nuki Home Solutions GmbH.
- El mantenimiento inadecuado, la instalación incorrecta o la reparación defectuosa por una parte que no sea Nuki Home Solutions GmbH.
- La apropiación indebida.
- El uso inadecuado, los daños mecánicos, la sobretensión, la negligencia o los accidentes.
- El desgaste habitual.

Más información sobre la garantía:

nuki.io/warranty

Derecho aplicable

Esta garantía está sujeta a las leyes de la República de Austria. El lugar de jurisdicción es Graz, Austria.

Contacto

E-Mail : service@nuki.io

Puedes encontrar otras formas de contactar con el soporte de Nuki en: nuki.io/help

Conserve estas indicaciones y el manual de instrucciones para usos posteriores.

Puede consultar la declaración de conformidad para el marcado CE sobre este producto aquí: nuki.io/legal

Libretto di istruzioni

Descrizione del prodotto

La Nuki Smart Lock 3.0 Pro motorizza le serrature esistenti, e in abbinamento a uno smartphone consente di allestire un sistema di accesso digitale.

La serratura elettronica si applica dal lato interno della porta, sul cilindro esistente con la chiave inserita. Quest'ultima viene ruotata dal motorino della Nuki Smart Lock 3.0 Pro, ma resta anche azionabile manualmente tramite il pomello.

Il modulo W-LAN integrato consente inoltre di istituire un collegamento tra la Smart Lock 3.0 Pro e altri attuatori Nuki con l'Internet. In questo modo è possibile accedere ai sistemi di chiusura Nuki anche online e/o creare un collegamento con altri prodotti Smart Home.

Il Power Pack Nuki è un pacchetto di batterie ricaricabili per la Nuki Smart Lock. Il Power Pack si ricarica tramite un cavo USB tipo C, 5V, ma può anche restare connesso in modo permanente all'alimentazione di corrente USB e mantenersi così in carica.

Utilizzo conforme

Si raccomanda di montare la Nuki Smart Lock 3.0 Pro soltanto in presenza di cilindri dotati di funzione di emergenza. In caso di chiave inserita internamente, tali cilindri possono infatti essere bloccati o sbloccati anche dall'esterno con un'altra chiave.

Temperatura di esercizio: 10–40°C, umidità atmosferica massima al 95%, non condensante.

Il dispositivo è idoneo unicamente all'impiego

in ambienti interni asciutti e non può essere montato su porte tagliafuoco, antincendio, antipanico o altre porte con speciali requisiti per l'azionamento delle serrature.

“La connessione W-LAN potrebbe interrompersi a causa di problemi tecnici, impedendo temporaneamente la gestione dei dispositivi mentre si è fuori casa.

Ogni altro tipo di impiego non è considerato conforme alla destinazione originaria e comporta l'inapplicabilità della garanzia e l'esclusione della responsabilità.”

Per ricaricare il Power Pack Nuki e per usufruire dell'alimentazione permanente è necessario impiegare esclusivamente cavi USB C da 5V certificati. L'elettronica di ricarica è già inclusa nel Power Pack Nuki.

Montaggio e installazione

Le informazioni sul montaggio si trovano nelle allegate istruzioni per l'installazione. Per usare la piastra di montaggio (B) è necessario pulire preventivamente la superficie di base (con detergenti che non lasciano residui) e rimuovere eventuali grassi. Se la superficie è fatta di materiali diversi dal metallo o si tratta di superfici ugualmente lisce, si prega di contattare il nostro servizio clienti.

Istruzioni di sicurezza



Le seguenti istruzioni di sicurezza hanno lo scopo di proteggere l'apparecchio da danni, ma anche di garantire la vostra salute e sicurezza personale. Leggete con attenzione i seguenti punti:

- A causa di possibili inconvenienti tecnici, la Nuki Smart Lock 3.0 Pro potrebbe non funzionare e non essere pertanto in grado

di aprire la porta. Portate sempre con voi la chiave associata al cilindro o lasciatela in un luogo raggiungibile per consentirvi di aprire la porta manualmente in caso di avaria.

- Un uso improprio del dispositivo potrebbe danneggiarlo.
- Non esponete il dispositivo a fonti di calore o freddo intenso, ai raggi diretti del sole, al fuoco vivo o ad altre situazioni estreme.
- Non utilizzare un Power Pack difettoso o deformato!
- Non aprire il Power Pack!
- Non cortocircuitare i contatti del pacchetto batterie!
- Dalle celle delle batterie difettose potrebbe fuoriuscire del liquido. Se il liquido delle batterie viene a contatto con la pelle o con degli indumenti, sciacquare la zona interessata con acqua; se il liquido viene a contatto con gli occhi, sciacquare immediatamente la zona interessata con acqua e richiedere assistenza medica. Non strofinare gli occhi.



Proteggere il pacchetto di batterie dall'umidità!



Non esporre il pacchetto di batterie al fuoco!



Il prodotto e il suo imballaggio contengono piccole parti che possono essere facilmente messe in bocca e ingerite da bambini piccoli. Teneteli quindi lontani dalla portata di bambini di età inferiore ai 3 anni. Questo prodotto non è un giocattolo. Batterie danneggiate o scadute possono corrodersi.

Smaltimento



Non smaltire l'apparecchio insieme ai normali rifiuti domestici. Le apparecchiature elettroniche devono essere smaltite negli appositi centri di raccolta in conformità alla Direttiva Europea sui rifiuti di apparecchiature elettriche ed elettroniche.

Dati tecnici Smart Lock 3.0 Pro

Nome modello: Nuki Smart Lock 3.0 Pro

Tipo articolo: 011.318

Standard: specifiche Bluetooth 5.0, banda ISM da 2.4GHz

Antenna: antenna a chip ceramico HF interna

Gamma di frequenza: 2402MHz-2480MHz

Potenza max: 10dBm (10mW)

Standard Wi-Fi: Wi-Fi 802.11b/g/n

Antenna Wi-Fi: antenna in ceramica 2,4 GHz

Gamma di frequenza Wi-Fi: 2412MHz-2484MHz

Potenza max Wi-fi: 17dBm (50mW)

Dati tecnici Power Pack

Nome modello: Nuki Power Pack

Tipo articolo: 070.120

4 batterie AA NiMH

4,8V DC | 2,5Ah | 12 Wh

Garanzia e supporto tecnico

Copertura della garanzia

Nuki Home Solutions GmbH garantisce ai primi acquirenti e ai distributori autorizzati (nel seguito denominati "acquirenti") l'assenza di difetti di lavorazione e difetti materiali dei prodotti, nell'ambito di un comprovato normale utilizzo, per un periodo di 24 mesi a partire dalla data di acquisto ("periodo di garanzia").

Sono esclusi dalla garanzia eventuali inconvenienti dovuti a:

- modifiche e/o variazioni apportate al prodotto, riconducibili a soggetti diversi da Nuki Home Solutions GmbH,
- carenze nella manutenzione, errata installazione o riparazione inadeguata da parte di soggetti diversi da Nuki Home Solutions GmbH,
- utilizzo difforme da quello previsto,
- uso improprio, danneggiamento meccanico, sovratensione, negligenza o incidente,
- normali fenomeni di usura.

Per maggiori informazioni sulla garanzia:

nuki.io/warranty

Diritto applicabile

La presente garanzia è soggetta al diritto della Repubblica austriaca. Foro competente è Graz, Austria.

Contatto

E-Mail: service@nuki.io

Ulteriori canali di contatto con il supporto tecnico Nuki sono riportati all'indirizzo:

nuki.io/help

Si prega di conservare le presenti istruzioni per l'uso per riferimento futuro!

Potete trovare la dichiarazione di conformità di questo prodotto secondo la marcatura CE alla pagina: nuki.io/legal

Instruções para o uso

Descrição do produto

O Nuki Smart Lock 3.0 Pro aciona os fechos de porta existentes e permite criar um sistema de acesso digital em combinação com um smartphone.

O fecho de porta eletrônico é acionado no interior da porta, no canhão existente com a chave colocada. Esta é rodada por ação do motor do Nuki Smart Lock 3.0 Pro, mas também pode ser movimentada manualmente, através do botão rotativo.

Através do módulo W-LAN integrado, é possível estabelecer adicionalmente a ligação à Internet entre a Smart Lock 3.0 Pro e outros atuadores Nuki. Deste modo, é também possível aceder online a sistemas de fechadura Nuki e/ou estabelecer ligação a outros produtos Smart Home.

O Nuki Power Pack é um pacote de pilhas recarregáveis para o Nuki Smart Lock. O Nuki Power Pack é carregado através de uma ligação USB tipo C de 5V. O Power Pack também pode ficar permanentemente ligado a uma alimentação USB e ser, assim, recarregado.

Utilização prevista

Recomendamos que o Nuki Smart Lock 3.0 Pro seja montado apenas em canhões de fechadura com função de emergência e perigo. Estes podem ser desbloqueados por fora, com uma segunda chave, mesmo que a chave principal esteja colocada na porta.

Temperatura de operação: 10 - 40°C,
umidade do ar máxima 95%, sem
condensação.

O aparelho é adequado apenas para utilização em interiores secos e não pode ser montado em portas corta-fogo ou de emergência, nem nouro tipo de portas com requisitos especiais em termos de acionamento do fecho.

A ligação W-LAN pode falhar por motivos de avarias técnicas, pelo que não é possível efetuar o comando temporariamente quando estiver fora.

Qualquer outra utilização não é adequada e pode causar a exclusão da garantia e da responsabilidade.

Para carregar e utilizar a alimentação permanente do Nuki Power Pack, apenas devem ser utilizadas ligações USB-C certificadas de 5 V. O sistema de carregamento já está incluído no Nuki Power Pack.

Montagem e instalação

Para informações sobre montagem, consulte o manual de instalação fornecido.

Para utilizar a placa adesiva (B), a base deve estar limpa (com detergente que não deixe resíduo) e isenta de gordura.

Para a montagem em superfícies que não sejam metal ou superfícies lisas similares, entre em contato com nosso atendimento ao cliente.

Instruções de segurança



As instruções de segurança e risco a seguir não servem apenas para a proteção do aparelho, mas também para a proteção da sua saúde. Por favor, leia os pontos atentamente:

- O Nuki Smart Lock 3.0 Pro pode falhar em caso de avaria técnica e deixar de estar em condições de abrir a porta. Para conseguir abrir a porta manualmente em caso de falha, tenha sempre à mão a chave pertencente à fechadura em causa ou guarde-a em local acessível.
- Um manuseamento inadequado do aparelho pode causar danos.
- Não submeta o aparelho a um calor ou frio extremo, a radiação solar direta, a uma chama viva ou a outras condições extremas.
- Não utilize um Power Pack com defeito ou deformado!
- Não abra o Power Pack!
- Não efetue o curto-circuito dos contactos do Power Pack!
- As baterias com defeito podem derramar líquido. Se a pele ou peças de vestuário entrarem em contacto com o líquido da bateria, lave a área afetada com água abundante. Se o líquido atingir os seus olhos, lave imediatamente a área afetada com água abundante e procure tratamento médico. Não esfregue os olhos.



Proteja o Power Pack da humidade!



Não aproxime o Power Pack do fogo!



Este produto e o material da sua embalagem contém peças pequenas, que podem ser ingeridas por crianças.

Mantenha longe de crianças menores de 36 meses.

Este produto não é um brinquedo. Baterias com vazamento ou danificadas podem causar queimaduras.

Descarte



Não descartar o aparelho como resíduo doméstico! Os aparelhos eletrônicos devem ser descartados de acordo com a Diretiva de Resíduos de Equipamentos Elétricos e Eletrônicos, por meio de pontos de coleta de resíduos eletrônicos locais.

Dados técnicos Smart Lock 3.0 Pro

Nome do modelo: Nuki Smart Lock 3.0 Pro

Tipo de artigo: 011.318

Padrões: Especificação Bluetooth: 5.0, banda de 2.4GHz ISM

Antena: HF interna, antena de chip de cerâmica

Banda de frequência: 2402MHz-2480MHz

Potência de transmissão máx.: 10dBm (10mW)

Padrões Wi-Fi: Wi-Fi 802.11b/g/n

Antena Wi-Fi: Antena em cerâmica de 2,4Ghz

Banda de frequência Wifi: 2412MHz-2484MHz

Potência de transmissão máx. Wifi: 17dBm (50mW)

Dados técnicos Power Pack

Nome do modelo: Nuki Power Pack

Tipo de artigo: 070.120

4 pilhas AA NiMH

4,8V DC | 2,5Ah | 12 Wh

Garantia e assistência técnica

Cobertura da garantia

A Nuki Home Solutions GmbH concede a garantia aos compradores originais e aos distribuidores autorizados (doravante designados “Compradores”) face a defeitos

de fabrico e de materiais nos produtos e em caso de utilização normal comprovada por um período de 24 meses a partir da data de aquisição (“prazo de garantia”).

A garantia exclui defeitos surgidos na sequência de:

- Modificações e/ou alterações no produto efetuados por outra parte que não a Nuki Home Solutions GmbH,
- Manutenção deficiente, instalação errada ou reparação defeituosa através de uma parte que não a Nuki Home Solutions GmbH,
- Utilização divergente da pretendida,
- Utilização indevida, danos mecânicos, sobrecarga, negligência ou acidente,
- Sinais de desgaste normais.

Mais informações sobre a garantia:

nuki.io/warranty

Legislação aplicável

Esta garantia deve reger-se pela lei da República da Áustria. Tribunal competente: Graz, Áustria.

Contacto

E-Mail: **service@nuki.io**

Para mais opções de contacto do serviço Nuki Support, visite a: **nuki.io/help**

Guarde estas instruções e o manual de instruções para uso posterior!

A declaração de conformidade de acordo com a marcação CE para este produto pode ser encontrada em: **nuki.io/legal**

Návod k použití

Popis výrobku

Nuki Smart Lock 3.0 Pro motorizuje stávající zámky ve dveřích a v kombinaci s chytrým telefonem umožňuje vznik digitálního systému přístupu. Elektronický zámek ve dveřích se na vnitřní straně dveří nasadí na stávající válcovou vložku se zastrčeným klíčem. Klíč je otáčen motorem zámku Nuki Smart Lock 3.0 Pro, lze jím však pohybovat i ručně pomocí otočného knoflíku.

Prostřednictvím integrovaného Wi-Fi modulu lze navíc navázat spojení mezi Smart Lock 3.0 Pro a dalšími ovladači Nuki s internetem. Tímto způsobem lze získat i online přístup k uzamykacím systémům Nuki a/nebo navázat spojení s jinými produkty Smart Home.

Nuki Power Pack je sada nabíjecích baterií pro Nuki Smart Lock. Nuki Power Pack se nabíjí pomocí přípojky USB typu C 5 V. Power Pack může rovněž zůstat permanentně připojený k napájení přes USB a tak se dobíjet.

Používání v souladu s určeným účelem

Doporučujeme Nuki Smart Lock 3.0 Pro montovat pouze u válcových vložek s funkcí stav tísňe/nouze a nebezpečí. Tyto vložky lze i v případě, že je zevnitř zastrčený klíč, zvenku zamknout nebo odemknout dalším klíčem.

Provozní teplota: 10–40 °C, maximální vlhkost vzduchu 95%, nekondenzující. Zařízení je určeno pouze pro použití v suchých vnitřních prostorách a nesmí být montováno na ohnivzdorné, požární, únikové dveře nebo jiné dveře se speciálními požadavky na pohony zámků ve dveřích.

Spojení Wi-Fi může mít z důvodu technických poruch výpadek, takže dočasně není možné řízení, když jste na cestách.

Každé jiné použití je v rozporu s určením a vede k vyloučení záruky a ručení.

K nabíjení a použití permanentního napájení Nuki Power Pack smí být používány výhradně certifikované přípojky USB typu C 5 V. Nabíjecí elektronika je v Nuki Power Pack již obsažena.

Montáž a instalace

Informace k montáži naleznete v příloženém návodu k instalaci. Pro použití lepicí desky (B) musí být podklad vyčištěný (čisticími prostředky nezanechávajícími zbytky) a odmaštěný.

U podkladů jiných než kov nebo u podobných hladkých ploch se obraťte na náš zákaznický servis.

Bezpečnostní pokyny



Následující bezpečnostní pokyny a pokyny v případě nebezpečí neslouží jen k ochraně přístroje, ale také k ochraně Vašeho zdraví. Pročtěte si prosím pozorně tyto body:

- Nuki Smart Lock 3.0 Pro může mít na základě technických poruch výpadek a nemusí být schopen otevřít dveře. Mějte klíč patřící k zámku vždy u sebe nebo jej uschovejte na dostupném místě, abyste mohli dveře v případě poruchy otevřít ručně.
- Neodborné zacházení se zařízením může způsobit jeho poškození.

- Nevystavujte zařízení extrémnímu horku nebo chladu, prudkému slunci, otevřenému ohni nebo jiným extrémním podmínkám.
- Vadný nebo deformovaný Power Pack nepoužívejte!
- Neotvírejte Power Pack!
- Nezkratujte kontakty sady baterií!
- Z vadných akumulátorových článků může vytékat kapalina. Pokud by kapalina baterií přišla do styku s pokožkou nebo částmi oděvu, opláchněte zasaženou oblast vodou. Pokud se kapalina dostane do vašich očí, vypláchněte zasaženou oblast vodou a vyhledejte lékařské ošetření. Neprotírejte si oči.



Chraňte baterie před vlhkostí!



Nevystavujte baterie ohni!



Tento výrobek a jeho obalový materiál obsahují malé díly, které mohou být spolknuty dětmi. Udržujte mimo dosah dětí mladších než 36 měsíců. Nepoužívejte tento výrobek jako hračku. Vyteklé nebo poškozené baterie mohou způsobit poleptání.

Likvidace



Přístroj nelikvidujte společně s domácím odpadem. Dle směrnice o starých elektrických a elektronických přístrojích je nutné elektronické přístroje likvidovat v místních sběrných dvorech pro staré elektronické přístroje.

Technické údaje Smart Lock 3.0 Pro

Název modelu: Nuki Smart Lock 3.0 Pro

Typ výrobku: 011.318

Standardy: Bluetooth 5.0, 2,4 GHz pásmo ISM

Anténa: interní vysokofrekvenční keramická čipová anténa

Frekvenční rozsah: 2 402 MHz – 2 480 MHz

Max. vysílací výkon: 10 dBm (10 mW)

Standardy Wi-Fi: Wi-Fi 802.11b/g/n

Anténa Wi-Fi: keramická anténa 2,4 GHz

Frekvenční rozsah Wi-Fi: 2 412 MHz – 2 484 MHz

Max. vysílací výkon Wi-Fi: 17 dBm (50 mW)

Technické údaje Power Pack

Název modelu: Nuki Power Pack

Typ výrobku: 070.120

4x baterie AA NiMH

4,8 V DC | 2,5 Ah | 12 Wh

Záruka a podpora

Rozsah záruky

Společnost Nuki Home Solutions GmbH poskytuje prvním kupujícím a autorizovaným distributorům (dále jen „kupující“) záruku na bezchybnost zpracování a materiálu výrobků při prokázaném běžném používání, a to po dobu 24 měsíců od data zakoupení („záruční lhůta“).

Ze záruky jsou vyloučeny závady vzniklé v důsledku:

- modifikací a/nebo změn výrobku, které provedla jiná strana než společnost Nuki Home Solutions GmbH,

- nesprávné údržby, chybné instalace nebo nedostatečné opravy provedené jinou stranou než společností Nuki Home Solutions GmbH,
- použití k jinému nežli stanovenému účelu,
- zneužití, mechanického poškození, přepětí, nedbalosti nebo nehody,
- běžných jevů opotřebení.

Další informace o záruce: nuki.io/warranty

Aplikovatelné právo

Tato záruka podléhá právu Rakouské republiky. Příslušným soudem je soud ve Štýrském Hradci (Graz), Rakousko.

Kontakt

E-Mail: service@nuki.io

Další možnosti pro kontaktování podpory společnosti Nuki naleznete na: nuki.io/help

Uchovávejte tyto pokyny i návod k obsluze pro další použití!

Prohlášení o shodě v souladu s označením CE k tomuto výrobku naleznete na adrese: nuki.io/legal

Návod na použitie

Popis výrobku

Nuki Smart Lock 3.0 Pro motorizuje existujúce zámky dverí a vytvára digitálny prístupový systém v kombinácii so smartfónom.

Elektronický zámok je umiestnený na vnútornej strane dverí na existujúcom cylindri so zasunutým kľúčom. Tento sa otáča motorom Nuki Smart Lock 3.0 Pro, dá sa však pohybovať aj manuálne pomocou otočného gombíka.

Prostredníctvom integrovaného modulu W-LAN sa dá dodatočne vytvoriť spojenie medzi Smart Lock 3.0 Pro a ďalšími ovládačmi Nuki s internetom. Týmto spôsobom môžete získať prístup k uzatváracím systémom Nuki tiež online a/alebo vytvoriť pripojenie k iným výrobkom Smart Home.

Nuki Power Pack je nabíjateľný akumulátor pre Nuki Smart Lock. Nuki Power Pack sa nabíja prostredníctvom prípojky USB typu C 5 V. Power Pack môže tiež zostať natrvalo pripojený k napájaciemu zdroju USB, a tak sa môže dobíjať.

Použitie podľa určenia

Odporúčame montovať Nuki Smart Lock 3.0 Pro len pri zatváracích cylindroch s funkciou ovládania v núdzi a v nebezpečenstve. Ak je kľúč zasunutý zvnútra, dajú sa tieto uzamknúť alebo odomknúť aj zvonka pomocou iného kľúča.

Prevádzková teplota: 10-40°C, maximálna vlhkosť vzduchu 95%, nie kondenzačná. Zariadenie je vhodné len na použitie v suchých vnútorných priestoroch a nesmie

sa montovať na ohňovzdorné dvere, protipožiarne dvere, únikové dvere alebo iné dvere so zvláštnymi požiadavkami na pohony zámkov dverí. Pripojenie W-LAN môže z dôvodu technických porúch vypadnúť, takže časové riadenie z cesty nie je možné.

Každé iné používanie je používaním v rozpore s predpismi a vedie k vylúčeniu záruky a ručenia.

Na nabíjanie a používanie permanentného napájania balíkov Nuki Power Packs sa môžu používať iba certifikované prípojky USB-C s 5V. Nabíjacia elektronika je už obsahom balíka Nuki Power Pack.

Montáž a inštalácia

Informácie o montáži nájdete v priložených inštalračných pokynoch.

Aby bolo možné nainštalovať lepiacu dosku (B), musí byť povrch očistený (čistiacimi prostriedkami nezanechávajúcimi zvyšky) a zbavený mastnoty. Pri podkladoch iných než kov alebo pri podobných hladkých plochách sa obráťte na náš zákaznícky servis.

Bezpečnostné pokyny



Tieto bezpečnostné pokyny a upozornenia na nebezpečenstvo neslúži iba k ochrane zariadenia, ale aj vášho zdravia. Prečítajte si prosím tieto body pozorne:

- Nuki Smart Lock 3.0 Pro môže zlyhať kvôli technickým poruchám a nemusí byť schopný otvoriť dvere. Kľúč, ktorý patrí k zámku, majte vždy pri sebe alebo ho uložte na prístupnom mieste, aby ste dvere v prípade poruchy mohli otvoriť manuálne.

- Neodborné zaobchádzanie so zariadením môže spôsobiť jeho poškodenie.
- Prístroj nevystavujte extrémnemu teplu alebo chladu, priamemu slnečnému žiareniu, otvorenému ohňu alebo iným extrémnym podmienkam.
- Nepoužívajte poškodený alebo deformovaný Power Pack!
- Power Pack neatvárajte!
- Kontakty akumulátora nespájajte na krátko!
- Z poškodených akumulátorových článkov môže vytekať kvapalina. Ak by sa pokožka alebo časti oblečenia dostali do kontaktu s batériovou kvapalinou, okamžite postihnuté miesto umyte vodou. Ak sa vám kvapalina dostane do očí, okamžite postihnuté miesto vypláchnite vodou a vyhľadajte lekárske ošetrovanie. Oči si nešúchajte.



Akumulátory chráňte pred vlhkom!



Akumulátory nevystavujte ohňu!



Tento výrobok a jeho obalový materiál obsahujú malé súčiastky, ktoré by mohli deti prehltnúť. Uchovávajte mimo dosahu detí do 36 mesiacov. Tento výrobok nie je hračka. Opatrované alebo poškodené batérie môžu spôsobiť poleptanie.

Likvidácia



Prístroj nevyhadzujte do domového odpadu! Elektronické zariadenia by mali byť zlikvidované v súlade so  smernicou o odpade z elektrických a elektronických zariadení prostredníctvom miestnych elektronických zberných miest.

Technické údaje Smart Lock 3.0 Pro

Názov modelu: Nuki Smart Lock 3.0 Pro

Typ výrobku: 011.318

Kritériá: Bluetooth Specification 5.0, 2,4 GHz ISM band

Anténa: interná keramická čipová anténa HF

Frekvenčný rozsah: 2402 MHz – 2480 MHz

Max. vysielací výkon: 10 dBm (10 mW)

Štandardy Wi-fi: Wi-fi 802.11b/g/n

Anténa Wi-fi: keramická anténa 2,4 GHz

Frekvenčný rozsah Wifi: 2412 MHz – 2484 MHz

Max. vysielací výkon Wifi: 17dBm (50 mW)

Technické údaje Power Pack

Názov modelu: Nuki Power Pack

Typ výrobku: 070.120

Akumulátory 4xAA NiMH

4,8V DC | 2,5 Ah | 12 Wh

Záruka a podpora zákazníkov

Rozsah záruky

Spoločnosť Nuki Home Solutions GmbH poskytuje prvým kupujúcim, ako aj autorizovaným distribútorom (ďalej len „kupujúci“) záruku, že výrobky nebudú vykazovať žiadne chyby v spracovaní a materiáloch pri preukázanom obvyklom používaní po dobu 24 mesiacov od dátumu zakúpenia („záručná doba“).

Zo záruky sú vylúčené poruchy vzniknuté v dôsledku:

- modifikácií a/alebo zmien vykonaných na produkte, vykonaných inou stranou ako je spoločnosť Nuki Home Solutions GmbH,
- nesprávnej údržby, chybnej inštalácie alebo chybné opravy vykonanej inou stranou ako je spoločnosť Nuki Home Solutions GmbH,

- použitia nezodpovedajúceho určenému účelu,
- nesprávneho použitia, mechanického poškodenia, prepätia, nedbanlivosti alebo úrazu,
- bežných prejavov opotrebenia.

Ďalšie informácie k záruke: nuki.io/warranty

Rozhodné právo

Táto záruka podlieha právu Rakúskej republiky. Miestom súdnej príslušnosti je Graz, Rakúsko.

Kontakt

E-Mail: service@nuki.io

Ďalšie možnosti na kontaktovanie podpory zákazníkov Nuki nájdete na adrese:

nuki.io/help

Uchovajte si tieto pokyny aj návod k obsluhu pre neskoršie použitie!

Vyhlásenie o zhode podľa značky CE pre tento výrobok nájdete na: nuki.io/legal

Instrukcja obsługi

Opis produktu

Nuki Smart Lock 3.0 Pro uzbraja zamontowane już zamki w drzwiach, w połączeniu ze smartfonem tworząc cyfrowy system kontroli dostępu.

Zamek elektroniczny jest nakładany po wewnętrznej stronie drzwi na zamontowany cylinder z włożonym kluczem. Jest on obracany przez silnik Nuki Smart Lock 3.0 Pro, ale może być także obrócony ręcznie przy użyciu pokrętki.

Zintegrowany moduł W-LAN pozwala ponadto połączyć przez internet Smart Lock 3.0 Pro z dodatkowymi elementami wykonawczymi Nuki. Dzięki temu można uzyskać także dostęp internetowy do systemów zamykania Nuki i/lub połączyć się z pozostałym wyposażeniem inteligentnego domu.

Nuki Power Pack to zestaw akumulatorów do Nuki Smart Lock z możliwością ładowania. Nuki Power Pack jest ładowany poprzez złącze USB typu C 5 V. Power Pack może także być na stałe podłączony do zasilania USB i w ten sposób ładowany.

Użycie zgodne z przeznaczeniem

Zalecamy montowanie Nuki Smart Lock 3.0 Pro tylko w cylindrach zamków z funkcją awarii i zagrożenia. Takie zamki można zablokować lub odblokować również z zewnątrz przy użyciu dodatkowego klucza, nawet z kluczem włożonym do zamka.

Temperatura użytkowania: 10–40°C, maksymalna wilgotność powietrza: 95%, bez kondensacji.

Urządzenie nadaje się do używania wyłącznie w suchych pomieszczeniach i nie może być montowane na drzwiach przeciwpożarowych, przeciwogniowych, ewakuacyjnych lub innych drzwiach, w przypadku których obowiązują szczególne wymogi dotyczące napędu zamków.

Zakłócenia techniczne mogą zerwać połączenie W-LAN i tymczasowo uniemożliwić zdalne sterowanie. Inne zastosowania są niezgodne z przeznaczeniem i powodują wyłączenie gwarancji oraz odpowiedzialności.

Do ładowania i korzystania ze stałego zasilania Nuki Power Pack można używać wyłącznie certyfikowanych złączy USB typu C o napięciu 5 V. W Nuki Power Pack jest już wbudowana ładowarka.

Montaż i instalacja

Informacje na temat montażu znajdują się w załączonej instrukcji instalacji.

W celu użycia nalepki (B) podłoże musi być oczyszczone (z użyciem środków czyszczących niepozostawiających osadów) i odfuszczone.

W celu montażu urządzenia na powierzchni, która nie jest metalowa lub tak samo równa, prosimy skontaktować się z naszym punktem obsługi klienta.

Instrukcja bezpieczeństwa



Następujące informacje o bezpieczeństwie i zagrożeniach służą nie tylko ochronie urządzenia, lecz także Twojego zdrowia. Proszę przeczytać uważnie następujące punkty:

- Nuki Smart Lock 3.0 Pro może ulec awarii z powodu usterek technicznych i nie być w stanie otworzyć drzwi. Należy zawsze

mieć przy sobie klucz do danego zamka lub zdeponować go w dostępnym miejscu, aby móc ręcznie otworzyć drzwi w razie awarii.

- Nieodpowiednie posługiwanie się urządzeniem może prowadzić do jego uszkodzenia.
- Nie narażać urządzenia na działania skrajnie wysokich lub niskich temperatur, pełnego słońca, otwartego ognia lub innych skrajnych warunków.
- Nie wolno używać uszkodzonego lub odkształconego urządzenia Power Pack!
- Nie wolno otwierać urządzenia Power Pack!
- Nie wolno zwierać styków zestawu akumulatorów!
- Z uszkodzonych ogniw akumulatora może wydobywać się płyn. W przypadku kontaktu skóry lub elementów odzieży z płynem z baterii należy przepłukać dane miejsce wodą. W przypadku dostania się płynu do oczu należy natychmiast spłukać dane miejsce wodą i zgłosić się do lekarza. Nie wolno pocierać oczu.



Należy chronić zestawy akumulatorów przed wilgocią!



Nie wolno zbliżać zestawów akumulatorów do ognia!



Produkt oraz opakowanie zawierają małe części, które mogłyby zostać połknięte przez dzieci. Trzymaj je zatem z dala od dzieci w wieku do 36 miesięcy. Ten produkt nie jest zabawką. Zepsute bądź wyciekające baterie mogą powodować oparzenia chemiczne.

Recykling



Nie wyrzucaj urządzenia do śmieci z gospodarstwa domowego!
Zgodnie z dyrektywą dotyczącą zużytego sprzętu elektrycznego i elektronicznego, elektroniczne urządzenia należy oddawać do lokalnych punktów recyklingu zużytych urządzeń elektronicznych.

Dane techniczne Smart Lock 3.0 Pro

Nazwa modelu: Nuki Smart Lock 3.0 Pro
Typ artykułu: 011.318
Standardy: Bluetooth Specification 5.0, 2,4 GHz ISM band
Antena: wewnętrzna antena ceramiczno-chipowa HF
Zakres częstotliwości: 2402–2480 MHz
Maks. moc nadawcza: 10 dBm (10 mW)
Standardy wi-fi: wi-fi 802.11b/g/n
Antena wi-fi: antena ceramiczna 2,4 GHz
Zakres częstotliwości Wifi: 2412–2484 MHz
Maks. moc nadawcza Wifi: 17 dBm (50 mW)

Dane techniczne Power Pack

Nazwa modelu: Nuki Power Pack
Typ artykułu: 070.120
4 × AA akumulatory Ni-MH
4,8 V DC | 2,5 Ah | 12 Wh

Gwarancja i pomoc techniczna

Zakres gwarancji

Nuki Home Solutions GmbH gwarantuje pierwszym nabywcom oraz autoryzowanym dystrybutorom (dalej zwanymi „Nabywcami”) brak usterek przetwarzania oraz wad materiałowych w produktach w przypadku potwierdzonego standardowego użytkowania przez okres 24 miesięcy od daty zakupu („Okres gwarancji”).

Gwarancja nie obejmuje usterek powstałych wskutek:

- modyfikacji i/lub zmian produktu, wprowadzonych przez podmiot inny niż Nuki Home Solutions GmbH;
- wadliwej konserwacji, nieprawidłowej instalacji lub nieprawidłowego przeprowadzenia naprawy przed podmiot inny niż Nuki Home Solutions GmbH;
- użytkowania niezgodnego z przeznaczeniem;
- nadużycia, uszkodzenia mechanicznego, przepięcia, zaniedbania lub wypadku;
- oznak standardowego zużycia.

Więcej informacji na temat gwarancji:

[**nuki.io/warranty**](https://nuki.io/warranty)

Właściwe prawo

Niniejsza gwarancja podlega przepisom prawa Republiki Austrii. Właściwym miejscowo sądem jest sąd w Graz (Austria).

Kontakt

E-Mail: [**service@nuki.io**](mailto:service@nuki.io)

Więcej możliwości kontaktu z Pomocą techniczną Nuki znajduje się pod adresem:

[**nuki.io/help**](https://nuki.io/help)

Zachowaj niniejsze wskazówki oraz instrukcję obsługi w celu późniejszej konsultacji!

Deklaracja zgodności WE dla tego produktu jest dostępna pod adresem: [**nuki.io/legal**](https://nuki.io/legal)

Οδηγίες λειτουργίας

Περιγραφή προϊόντος

Το Nuki Smart Lock 3.0 Pro μετατρέπει τις υπάρχουσες κλειδαριές πόρτας σε μηχανοκίνητες και σας επιτρέπει, σε συνδυασμό με ένα smartphone, να δημιουργήσετε ένα ψηφιακό σύστημα πρόσβασης. Η ηλεκτρονική κλειδαριά πόρτας τοποθετείται στην εσωτερική πλευρά της πόρτας επάνω στον υπάρχοντα κύλινδρο με τοποθετημένο το κλειδί. Ο κύλινδρος αυτός περιστρέφεται από το μωτέρ του Nuki Smart Lock 3.0 Pro, μπορεί όμως να μετακινηθεί και χειροκίνητα από το περιστρεφόμενο κουμπί.

Με την ενσωματωμένη μονάδα W-LAN μπορεί επιπλέον να δημιουργηθεί σύνδεση μεταξύ του Smart Lock 3.0 Pro και περαιτέρω ενεργοποιητών Nuki με το διαδίκτυο. Με αυτόν τον τρόπο, μπορεί να υπάρξει και online πρόσβαση σε συστήματα κλειδώματος Nuki και/ή να δημιουργηθεί μια σύνδεση με άλλα προϊόντα Smart Home.

Το Nuki Power Pack είναι μια επαναφορτιζόμενη συστοιχία μπαταριών για το Nuki Smart Lock. Το Nuki Power Pack φορτίζεται μέσω ενός USB τύπου C με σύνδεση 5V. Το Power Pack μπορεί επίσης να παραμείνει συνεχόμενα συνδεδεμένο στην παροχή ρεύματος USB και έτσι να φορτίζεται.

Προβλεπόμενη χρήση

Συνιστούμε να συναρμολογήτε το Nuki Smart Lock 3.0 Pro μόνο σε κυλίνδρους κλειδώματος με λειτουργία έκτακτης ανάγκης και κινδύνου. Οι κύλινδροι αυτοί μπορούν να ασφαλιστούν ή να

απασφαλιστούν με εσωτερικά τοποθετημένο κλειδί ή και με ένα περαιτέρω κλειδί εξωτερικά.

Θερμοκρασία λειτουργίας: 10-40 °C, μέγιστη υγρασία 95%, χωρίς συμπύκνωση. Η συσκευή προορίζεται μόνο για χρήση σε στεγνούς εσωτερικούς χώρους και δεν επιτρέπεται να συναρμολογείται σε πόρτες πυρασφάλειας, πυροπροστασίας, διαφυγής ή άλλες πόρτες με ειδικές απαιτήσεις σε μηχανισμούς κίνησης πόρτας. Λόγω τεχνικών βλαβών μπορεί να υπάρξει αποτυχία στη σύνδεση W-LAN έτσι ώστε προσωρινά να μην υπάρχει δυνατότητα ελέγχου όταν είστε καθοδόν.

Οποιαδήποτε άλλη χρήση θεωρείται μη ενδεδειγμένη και οδηγεί σε αποκλεισμό εγγύησης και ευθύνης.

Για τη φόρτιση και τη χρήση της συνεχούς παροχής του Nuki Power Pack επιτρέπεται να χρησιμοποιούνται μόνο πιστοποιημένες συνδέσεις USB τύπου C με 5V. Το ηλεκτρονικό σύστημα φόρτισης περιλαμβάνεται ήδη στο Nuki Power Pack.

Συναρμολόγηση και εγκατάσταση

Πληροφορίες σχετικά με τη συναρμολόγηση μπορείτε να βρείτε στις παρεχόμενες οδηγίες εγκατάστασης.

Για τη χρήση της πλάκας συγκόλλησης (B) πρέπει να καθαριστεί η βάση (με καθαριστικά που δεν αφήνουν υπολείμματα) και να είναι καθαρή από λιπαρές ουσίες. Εάν η επιφάνεια του υποστρώματος δεν είναι μεταλλική ή από παρόμοιο λείο υλικό, απευθυνθείτε στην εξυπηρέτηση πελατών.

Οδηγίες ασφάλειας



Οι ακόλουθες οδηγίες ασφαλείας και κινδύνου όχι μόνο προστατεύουν τη συσκευή αλλά και την υγεία σας.

Διαβάστε προσεκτικά τα σημεία:

- Λόγω τεχνικών βλαβών, το Nuki Smart Lock 3.0 Pro μπορεί να παρουσιάσει διακοπές λειτουργίας και να μην είναι σε θέση να ανοίξει την πόρτα. Να έχετε πάντα μαζί σας το κλειδί που ανήκει στην κλειδαριά ή να το αποθηκεύετε σε ένα προσβάσιμο σημείο, για να μπορείτε να ανοίξετε την πόρτα χειροκίνητα σε περίπτωση σφάλματος.
- Ο ακατάλληλος χειρισμός της συσκευής μπορεί να προκαλέσει ζημιά.
- Μην εκθέτετε τη συσκευή σε υπερβολική θερμότητα ή υπερβολικό κρύο, στον δυνατό ήλιο, σε γυμνές φλόγες ή άλλες ακραίες συνθήκες.
- Μην χρησιμοποιείτε ελαττωματικά ή παραμορφωμένα Power Pack!
- Μην ανοίγετε το Power Pack!
- Μην βραχυκυκλώνετε τις επαφές της συστοιχίας μπαταριών!
- Από τα ελαττωματικά στοιχεία μπαταρίας μπορεί να εκρυσταίσει υγρό. Εάν το δέρμα ή τα ρούχα έρθουν σε επαφή με το υγρό της μπαταρίας, ξεπλύνετε τη σχετική περιοχή με νερό. Εάν στα μάτια σας εισέλθουν υγρά της μπαταρίας, ξεπλύνετε αμέσως τη σχετική περιοχή με νερό και συμβουλευτείτε γιατρό. Μην τρίβετε τα μάτια σας.



Προστατεύετε τις συστοιχίες μπαταριών από την υγρασία!



Μην εκθέτετε τις συστοιχίες μπαταριών στη φωτιά!



Αυτό το προϊόν και το υλικό συσκευασίας του περιέχουν μικρά κομμάτια τα οποία μπορούν να καταποθούν από τα παιδιά. Γι' αυτό κρατήστε το μακριά από παιδιά κάτω των 36 μηνών. Αυτό το προϊόν δεν είναι παιχνίδι. Διαρροή ή βλάβες των μπαταριών μπορεί να προκαλέσουν εγκαύματα.

Διάθεση



Μην απορρίπτετε τη συσκευή στα οικιακά απορρίμματα! Οι ηλεκτρονικές συσκευές πρέπει να απορρίπτονται σύμφωνα με την Οδηγία σχετικά με τα απόβλητα ηλεκτρικού και ηλεκτρονικού εξοπλισμού μέσω τοπικών σημείων συλλογής ηλεκτρονικού εξοπλισμού.

Τεχνικά χαρακτηριστικά Smart Lock 3.0 Pro

Όνομα μοντέλου: Nuki Smart Lock 3.0 Pro
 Τύπος προϊόντος: 011.318
 Προδιαγραφές: Bluetooth Specification 5.0, 2.4GHz ISM band
 Κεραία: εσωτερική κεραμική κεραία μικροκυκλώματος HF
 Εύρος συχνοτήτων: 2402MHz-2480MHz
 Μέγ. ισχύς εκπομπής: 10dBm (10mW)
 Προδιαγραφές Wifi: Wifi 802.11b/g/n
 Κεραία Wifi: κεραμική κεραία 2,4GHz
 Διαпазон частот Wi-Fi: 2412–2484 МГц
 Макс. излучаемая мощность Wi-Fi: 17 дБм (50 мВт)

Τεχνικά χαρακτηριστικά Power Pack

Όνομα μοντέλου: Nuki Power Pack
 Τύπος προϊόντος: 070.120
 Συσσωρευτές 4xAA NiMH
 4,8V DC | 2,5Ah | 12 Wh

Εγγύηση και υποστήριξη

Εύρος της εγγύησης

Η Nuki Home Solutions GmbH εγγυάται στους πρώτους αγοραστές, καθώς και σε εξουσιοδοτημένους διανομείς (εφεξής ονομάζονται “αγοραστές”) την απουσία σφαλμάτων επεξεργασίας, καθώς και σφαλμάτων του υλικού των προϊόντων σε περίπτωση αποδεδειγμένης κανονικής χρήσης για χρονικό διάστημα 24 μηνών από την ημερομηνία αγοράς (“περίοδος εγγύησης”).

Από την εγγύηση εξαιρούνται ελαττώματα που παρουσιάζονται λόγω:

- τροποποιήσεων και/ή αλλαγών στο προϊόν, οι οποίες οφείλονται σε συμβαλλόμενο μέρος διαφορετικό από την Nuki Home Solutions GmbH,
- εσφαλμένης συντήρησης, εσφαλμένης εγκατάστασης ή ελλιπούς επισκευής από συμβαλλόμενο μέρος διαφορετικό από την Nuki Home Solutions GmbH,
- χρήσης από αμέλεια,
- κατάχρησης, μηχανικής βλάβης, υπέρτασης, αμέλειας ή ατυχήματος,
- φυσιολογικών σημαδιών φθοράς.

Περισσότερες πληροφορίες σχετικά με την εγγύηση: nuki.io/warranty

Εφαρμοστέο δίκαιο

Η παρούσα εγγύηση υπόκειται στο δίκαιο της Ομοσπονδίας της Αυστρίας. Αρμόδιο δικαστήριο είναι το δικαστήριο του Graz, Αυστρία.

Επικοινωνία

E-Mail: service@nuki.io

Περισσότερες δυνατότητες επικοινωνίας με το τμήμα υποστήριξης της Nuki θα βρείτε στη διεύθυνση: nuki.io/help

Φυλάξτε αυτές τις οδηγίες όπως και τις οδηγίες λειτουργίας για μεταγενέστερη χρήση!

Μπορείτε να βρείτε τη δήλωση συμμόρφωσης σύμφωνα με τη σήμανση CE για αυτό το προϊόν στη διεύθυνση: nuki.io/legal

Руководство по эксплуатации

Описание продукта

Nuki Smart Lock 3.0 Pro позволяет моторизовать имеющиеся дверные замки и создавать цифровую систему контроля и управления доступом в комбинации со смартфоном.

Электронный дверной замок устанавливается на внутреннюю сторону двери на имеющийся цилиндр со вставленным ключом. Он поворачивается посредством мотора Nuki Smart Lock 3.0 Pro; его также можно повернуть вручную с помощью поворотной кнопки.

С помощью встроенного модуля W-LAN можно дополнительно установить интернет-соединение между Smart Lock 3.0 Pro и другими актуаторами Nuki. Таким образом можно получать онлайн-доступ к механизмам замыкания Nuki и/или устанавливать соединение с другими продуктами сети «Умный дом».

Nuki Power Pack — это подзаряжаемый аккумулятор для Nuki Smart Lock. Nuki Power Pack заряжается через разъем USB-C 5 В. Power Pack можно также подключить к питанию через USB-разъем для постоянной дозарядки.

Нормативное использование

Мы рекомендуем устанавливать Nuki Smart Lock 3.0 Pro только для запирающих цилиндров с аварийной функцией. Их можно запирать или отпирать с наружной стороны другим ключом при вставленном с внутренней стороны ключе.

Температура при использовании: 10-40 °С, максимально допустимая влажность воздуха 95 %, без конденсации.

Прибор предназначен исключительно для использования в сухих внутренних помещениях, категорически запрещено устанавливать его на двери запасного выхода, эвакуационные двери и иные двери со специальными требованиями к приводу дверного замка.

Технические неисправности могут привести к отказу W-LAN соединения, вследствие чего управление в дороге может быть временно невозможным. Любое другое применение является ненадлежащим и приводит к потере гарантии и исключению ответственности изготовителя.

Для подзарядки и использования в качестве постоянного источника питания Nuki Power Pack разрешается использовать исключительно сертифицированные разъемы USB-C с напряжением 5 В. Электроника для подзарядки уже содержится в Nuki Power Pack.

Монтаж и установка



Информацию по монтажу можно найти в прилагаемом руководстве по установке.

Для использования с клейкой пластинкой (B) основание необходимо очистить (чистящими средствами, не оставляющими следов) и обезжирить. Если основание изготовлено не из металла или аналогичного гладкого материала, обратитесь в нашу сервисную службу.

Руководство по технике безопасности

Ниже приведённые правила техники безопасности и указания на потенциальные опасности важны не только для защиты приборы, но и для защиты Вашего здоровья. Внимательно ознакомьтесь с нижеприведёнными пунктами:

- При технической неисправности Nuki Smart Lock 3.0 Pro может выйти из строя и не открывать дверь. Всегда носите с собой ключ от двери или храните его в доступном месте, чтобы в случае неисправности открыть дверь вручную.
- Ненадлежащее обращение с устройством может привести к повреждению.
- Не подвергайте прибор воздействию экстремально высоких или низких температур, солнечных лучей, открытого огня или иному экстремальному воздействию.
- Не используйте неисправный или деформированный прибор Power Pack!
- Не вскрывайте Power Pack!
- Не закорачивайте контакты аккумулятора!
- Из неисправного аккумулятора может вытекать жидкость. При попадании электролита на кожу или одежду промойте данный участок водой. При попадании жидкости в глаза немедленно промойте их водой и обратитесь за медицинской помощью. Не трите глаза.



Берегите аккумулятор от влаги!



Не допускайте контакта аккумулятора с огнем!



Данный продукт и его упаковочный материал содержат мелкие частицы, которые могут проглотить дети. Поэтому держите прибор подальше от детей младше 3 лет. Данный прибор не игрушка. Использование разряженных или повреждённых батареек может привести к ожогам.

Утилизация



Не выбрасывайте прибор с домашними отходами! Электронные приборы  утилизируются в соответствии с директивами об утилизации старых электроприборов и электроники в местных пунктах приёма старой электроники.

Технические данные Smart Lock 3.0 Pro

Наименование модели: Nuki Smart Lock 3.0 Pro

Тип изделия: 011.318

Стандарты: Bluetooth Specification 5.0,

ПНМ-диапазон 2,4 ГГц

Антенна: внутренняя антенна HF, керамический чип

Диапазон частот: 2402–2480 МГц

Макс. излучаемая мощность: 10 дБм (10 мВт)

Стандарты Wi-Fi: Wi-Fi 802.11b/g/n

Антенна Wi-Fi: Керамическая антенна 2,4 ГГц

Εύρος συχνοτήτων Wifi: 2412MHz-2484MHz

Μέγ. ισχύς εκπομπής Wifi: 17dBm (50mW)

Технические данные Power Pack

Наименование модели: Nuki Power Pack
Тип изделия: 070.120
4 аккумулятора AA NiMH
4,8 В пост. тока | 2,5 А·ч | 12 ВТ·ч

Гарантия и поддержка

Сфера применения гарантии

Первоприобретателям, а также авторизованным дистрибьюторам (далее: «Покупатель») Nuki Home Solutions GmbH гарантирует отсутствие дефектов сборки и материалов в продуктах при условии их доказанного надлежащего использования на срок 24 месяца со дня покупки («Гарантийный срок»).

Гарантийные обязательства не распространяются на неисправности, возникшие по следующим причинам:

- модификации и/или изменения продукта, выполненные иной стороной — не Nuki Home Solutions GmbH;
- некачественное техническое обслуживание, неправильная установка или ненадлежащий ремонт, выполненные иной стороной — не Nuki Home Solutions GmbH;
- использование не по назначению;
- неправильное применение, механическое повреждение, перенапряжение, неосторожность или авария;
- естественные признаки износа.

Более подробная информация приведена на сайте: nuki.io/warranty

Применяемое право

Данная гарантия подчиняется праву Австрийской Республики. Юрисдикция: Грац, Австрия.

Контактные данные

Электронная почта: service@nuki.io
Дополнительную информацию о способах контакта с Nuki Support можно найти на сайте: nuki.io/help

Сохраните данные рекомендации и инструкцию по эксплуатации для дальнейшего использования!

Сертификат соответствия согласно системе соответствия европейским директивам качества по данному продукту Вы найдёте по ссылке: nuki.io/legal

Kullanım kılavuzu

Ürün açıklaması

Nuki Smart Lock 3.0 Pro mevcut kapı kilitlerini motorize eder ve akıllı telefonla birlikte dijital bir erişim sistemi oluşturur.

Elektronik kapı kilidi kapının iç tarafında bulunan silindire takılmış anahtara yerleştirilir. Bu, Nuki Smart Lock 3.0 Pro motoruyla döndürülür, fakat manuel olarak döner düğmeyle de hareket ettirilebilir.

Entegre W-LAN modülü ile ek olarak Smart Lock 3.0 Pro ve farklı Nuki aktüatörleri ile internette bağlantı kurulabilir. Bu şekilde olarak da kilit sistemlerine erişilebilir ve/veya farklı akıllı ev ürünlerine bağlantı kurulabilir.

Nuki Power Pack ve Nuki Smart Lock için şarj edilebilen akü paketidir. Nuki Power Pack USB tip C 5V bağlantısı üzerinden şarj edilir. Power Pack sürekli USB akım beslemesine bağlı kalabilir ve sürekli şarj edilebilir.

Amaca uygun kullanım

Nuki Smart Lock 3.0 Pro'ın sadece acil ve tehlike fonksiyonlu kapama silindirlerine monte edilmesini öneririz. Bunlar, içine anahtar takıldığında dıştan başka bir anahtarla kilidi açılabilir veya kilitlenebilir. İşletim sıcaklığı: 10–40 °C, maksimum nem % 95, yoğunlaşmaz.

Cihaz sadece kuru iç mekanlarda kullanıma uygundur ve yangın çıkışlarına, yangın koruma kapılarına, acil çıkış kapılarına veya diğer kapı kilidi tahriklerine ilişkin özel talepleri bulunan kapılara monte edilemez.

W-LAN bağlantısı teknik arızalar nedeniyle başarısız olabilir, bu nedenle hareket

halindeyken kontrol geçici olarak mümkün olmaz.

Farklı her türlü kullanım, amacına uygun değildir ve garanti ve sorumluluk reddine neden olur.

Nuki Power Pack'ın şarj edilmesi ve sürekli kullanımı için sadece sertifikalandırılmış 5V'lik USB-C bağlantıları kullanılabilir. Şarj elektroniği Nuki Power Pack'te zaten mevcuttur.

Montaj ve kurulum



Montaja yönelik bilgiler ekteki kurulum kılavuzunda mevcuttur. Yapıştırma plakaların (B) kullanılması için zemin temizlenmeli (tüy bırakmayan temizlik maddeleri ile) ve yağdan arındırılmalıdır. Metal veya benzeri düz yüzeylerden farklı olan bir zemin durumunda lütfen müşteri hizmetlerimizle iletişime geçiniz.

Güvenlik bilgileri

Aşağıdaki güvenlik ve tehlike bilgileri sadece cihazın korunmasına değil, aynı zamanda sağlığınızın korunmasına da yarar. Lütfen bu maddeleri dikkatlice okuyun:

- Nuki Smart Lock 3.0 Pro teknik arızalar nedeniyle kapanabilir ve kapıyı açamayabilir. Kilide ait anahtarı, hata durumunda kapıyı manuel olarak açabilmek için daima yanınızda bulundurun veya bunu ulaşabileceğiniz bir yerde muhafaza edin.
- Cihazın amacı dışında kullanımı hasara neden olabilir.
- Cihazı aşırı ısıya veya soğuğa, doğrudan güneş ışınlarına, açık ateşe veya diğer aşırı koşullara maruz bırakmayın,

- Power Pack'e kısa devre yaptırmayın! Nuki Power Pack'i ateşe atmayın. Patlama tehlikesi vardır!
- Arızalı veya deforme olmuş Power Pack'ler kullanılamaz!
- Power Pack'ı asla açmayın!
- Akü paketinin kontaklarını kısa devre yapmayın!
- Arızalı akü hücrelerinden dışarı sıvı çıkabilir. Pil sıvılarıyla cilt veya kıyafetlerin temas etmesi halinde ilgili kısımları suyla yıkayın. Sıvılar gözünüze gelirse ilgili alanını hemen suyla yıkayın ve hemen bir doktora başvurun. Gözlerinizi ovalamayın.



Akü paketini ıslanmaya karşı koruyun!



Akü paketini ateşe maruz bırakmayın!



Bu ürün ve ambalaj malzemesi, çocuklar tarafından yutulabilecek küçük parçalar içerir. Bu nedenle

36 aydan küçük çocuklardan uzak tutunuz. Bu ürün oyuncak değildir. Akmış veya hasar görmüş piller aşınmalara neden olabilir.

Atığa çıkarma



Cihazı evsel çöpe atmayın! Elektronik cihazlar, elektrikli ve elektronik atık ekipman yönetmeliği uyarınca, yerel elektronik atık cihazlar için toplama noktaları vasıtasıyla atığa çıkarılmalıdır.

Teknik bilgiler Smart Lock 3.0 Pro

Model adı: Nuki Smart Lock 3.0 Pro

Ürün tipi: O11.318

Standartlar: Bluetooth Specification 5.0, 2.4GHz ISM band

Anten: dahili HF seramik çipli anten

Frekans aralığı: 2402MHz-2480MHz

Maks. gönderim kapasitesi: 10dBm (10mW)

Wifi Standartları: Wifi 802.11b/g/n

Wifi Anteni: 2,4GHz seramik anten

Wifi frekans aralığı: 2412MHz-2484MHz

Wifi maks. gönderim kapasitesi: 17dBm (50mW)

Teknik bilgiler Power Pack

Model adı: Nuki Power Pack

Ürün tipi: 070.120

4xAA NiMH akümülatörler

4,8V DC | 2,5Ah | 12 Wh

Garanti ve destek

Garanti kapsamı

Nuki Home Solutions GmbH, ürünleri için ilk alıcılara ayrıca yetkili distribütörlere (artık "satın alan" olarak anılacaktır) satın alma tarihinden itibaren 24 ay ("garanti süresi") boyunca kanıtlanmış, normal kullanımda işleme hatası ve malzeme hatası olmayacağını garantisini verir.

Şu nedenlerden kaynaklanan kusurlar garanti kapsamına dahil değildir:

- Nuki Home Solutions GmbH haricindeki diğer taraflardan kaynaklanan, üründeki modifikasyonlar ve/veya değişiklikler,
- Nuki Home Solutions GmbH haricindeki diğer tarafların hatalı bakımı, hatalı kurulumu veya hatalı onarımları,
- amaca aykırı kullanım,
- kötüye kullanım, mekanik hasar, aşırı gerilim, ihmal veya kaza,
- normal aşınma belirtileri.

Garantiye ilişkin ayrıntılı bilgiler

nuki.io/warranty altında mevcuttur.

Uygulanabilir hukuk

Bu garanti Avusturya Cumhuriyeti yasalarına tabidir. Yetkili mahkeme Graz, Avusturya.

İletişim

E-posta: service@nuki.io

Nuki Support ile iletişime geçmek için diğer seçenekler nuki.io/help altında mevcuttur.

Bu bilgileri ve kullanım kılavuzunu daha sonra kullanmak üzere saklayınız!

Bu ürüne yönelik CE işareti uyarınca uygunluk beyanına şuradan ulaşabilirsiniz:
nuki.io/legal

Használat

Termékleírás

A Nuki Smart Lock 3.0 Pro okoszárral elektromos zárvezérléssel látja el a meglévő ajtózárat, és egy okostelefonnal kombinálva digitális beléptető rendszert alakíthat ki a segítségével.

Az elektromos ajtózár az ajtó belső oldalára a meglévő zárbetétre kell felhelyezni, közben a kulcs legyen bedugva. A Nuki Smart Lock 3.0 Pro motorja fogja forgatni a kulcsot, de a forgógomb segítségével manuálisan is elfordítható.

A beépített wifi modulnak köszönhetően az internet segítségével további kapcsolat hozható létre a Smart Lock 3.0 Pro és másik Nuki működtető egységek között. Így online is hozzáférhet a Nuki zárrendszerekhez és/vagy létrehozhatja a kapcsolatot más Okos otthon termékekhez.

A Nuki Power Pack a Nuki Smart Lock okoszárhoz való tölthető akkumulátortelep. A Nuki Power Packet egy 5V-os C típusú USB-csatlakozóval lehet tölteni. Az akkumulátort állandóra is csatlakoztathatja az USB-tápegységhez, így az utántölt.

Rendeltetészerű használat

Azt javasoljuk, hogy csak a vészfunkcióval rendelkező zárbetétekre szereljenek fel Nuki Smart Lock 3.0 Pro okoszárat. Ezeket egy további, a zárba való kulcs segítségével akkor is ki lehet nyitni ill. be lehet zárni kívülről, ha belül a kulcs bent van a zárban.

Üzemi hőmérséklet: 10–40°C, maximális páratartalom 95%, nem lecsapódó.

Az eszközt csak száraz beltéri helyiségekben szabad használni, és nem szabad felszerelni

tűzvédelmi, tűzgátló, menekülési útban található, vagy más speciális követelményeknek megfelelő ajtózárakra. A wifi kapcsolat műszaki hibák miatt megszakadhat, ilyenkor átmenetileg nem tudja távolról vezérelni a zárat. A termék más célra történő használata nem rendeltetészerű és a garanciális és jótállási igények elvesztéséhez vezet.

A Nuki Power Pack töltéshez és a folyamatos áramellátáshoz csak tanúsított 5V-os USB-C-csatlakozót szabad használni. A Nuki Power Packben már benne van a töltőelektronika.

Felszerelés és telepítés

A felszereléssel kapcsolatos információkat a mellékelt Telepítési útmutatóban találja. A (B jelű) ragasztólap használata előtt az aljzatot meg kell tisztítani (teljesen eltávolítható tisztítószerral) és zsírmentesnek kell lennie. Ha a felület nem fém alapú vagy nem hasonló sima felületű, kérjük, forduljon ügyfélszolgálatunkhoz.

Biztonsági utasítások



A következő biztonsági utasítások és figyelmeztetések nem csak a készüléket, hanem az Ön egészségét is óvják. Kérjük, olvassa el figyelmesen az alábbi pontokat:

- A Nuki Smart Lock 3.0 Pro műszaki meghibásodás miatt felmondhatja a szolgálatot, ekkor nem tudja kinyitni az ajtót. A zárba való kulcs mindig legyen Önnél, ill. helyezze el egy elérhető helyen, hogy meghibásodás esetén az ajtót manuálisan ki tudja nyitni.
- A készülék szakszerűtlen használata károsodást okozhat.
- Az eszközt ne tegye ki extrém melegnek

vagy hidegnek, tűző napsütésnek, nyílt lángnak vagy más extrém körülménynek.

- A sérült vagy deformálódott akkumulátort ne használja!
- Ne nyissa fel az akkumulátort!
- Ne zárja rövidre az akkumulátortelep érintkezőit.
- A sérült akkumulátorcellákból folyadék szivároghat. Ha az akkumulátorfolyadék a bőrre vagy a ruházatra jut, vízzel le kell öblíteni. Ha a folyadék a szembe kerül, azonnal öblítse ki vízzel és forduljon orvoshoz. Ne dörzsölje meg a szemét.



Az akkumulátort óvja a nedvességtől!



Ne dobja tűzbe!



A termék és csomagolóanyaga apró alkatrészeket tartalmaznak, amelyeket a gyermekek könnyen lenyelhetnek. 36 hónapos kor alatti gyermekektől távol tartandó. A készülék nem játékszer. A szivárgó vagy sérült elemek bőrirritációt okozhatnak.

A hulladék kezelése



Ne dobja a készüléket a háztartási hulladékba! Az elektronikus eszközöket az elektromos és elektronikus berendezések

hulladékairól szóló irányelvnek megfelelően a helyi elektronikai hulladékgyűjtőkben kell ártalmatlanítani.

Műszaki adatok Smart Lock 3.0 Pro

Modell neve: Nuki Smart Lock 3.0 Pro

Cikkszám: 011.318

Szabványok: Bluetooth Specification 5.0, 2.4GHz ISM band

Antenna: belső HF kerámia chipes antenna
 Frekvencia-tartomány: 2402MHz-2480MHz
 Max. rádiófrekvenciás teljesítmény: 10dBm (10mW)

Wifi szabványok: Wifi 802.11b/g/n

Wifi antenna: 2,4GHz kerámia antenna
 Wifi frekvencia-tartomány: 2412MHz-2484MHz

Wifi max. rádiófrekvenciás teljesítmény: 17dBm (50mW)

Műszaki adatok Power Pack

Modell neve: Nuki Power Pack

Cikkszám: 070.120

4xAA NiMH akkumulátor

4,8V DC | 2,5Ah | 12 Wh

Jótállás és támogatás

A jótállás terjedelme

A Nuki Home Solutions GmbH az eredeti gyári termék megvásárlóinak valamint a szerződött viszonteladóknak (a továbbiakban „Vásárlók”) bizonyítottan normál használat mellett a termékek gyártási és anyaghibáira a vásárlás időpontjától számított 24 hónap időtartama jótállást biztosít („Jótállási idő”).

A jótállás alól az alábbi esetek következtében fellépő hibák ki vannak zárva:

- A termék módosítása és/vagy átalakítása, amit nem a Nuki Home Solutions GmbH végzett,
- hibás karbantartás, rosszul elvégzett beszerelés vagy nem megfelelő javítás, amit nem a Nuki Home Solutions GmbH végzett,
- nem a rendeltetésnek megfelelő használat,

- erőszakos beavatkozás, mechanikai sérülés, túlfeszültség, gondatlanság vagy baleset,
- normál elhasználódás.

A jótállással kapcsolatban további információkat talál: nuki.io/warranty

Alkalmazandó jog

Ezen jótállásra az Osztrák Köztársaság törvényei érvényesek. Az illetékes bíróság székhelye Graz, Ausztria.

Kapcsolat

E-Mail: service@nuki.io

A Nuki támogatáshoz további kapcsolatfelvételi lehetőségeket az alábbi weboldalon talál: nuki.io/help

Őrizze meg ezeket az utasításokat és a kezelési útmutatót későbbi tájékozódás céljából.

A termék CE-jelölése szerinti megfelelőségi nyilatkozat itt található: nuki.io/legal

دليل التشغيل

توصيف المنتج

لا يجوز إلا استخدام وصلات USB-C المعتمدة بقوة 5 فولت لشحن واستخدام الإمداد الدائم لحزمة الطاقة Nuki. يتم تضمين الإلكترونيات الشحن بالفعل في حزمة الطاقة من Nuki.

التركيب والتثبيت

ستجد معلومات حول التركيب في دليل التثبيت المرفق. لاستخدام قرص المصق (B)، يجب تنظيف السطح (بمواد تنظيف لا تترك أي بقايا) وأن يكون السطح خاليًا من الشحوم. إذا كان السطح مختلفًا عن المعدن أو الأسطح الملساء المماثلة، يرجى الاتصال بخدمة العملاء لدينا.

إرشادات السلامة

إرشادات السلامة وتحذيرات الخطر التالية لا تحمي الجهاز فحسب بل وضعت لضمان صحتكم أيضاً. يرجى قراءة النفاذ التالية بعناية:

- جهاز Nuki Smart Lock 3.0 Pro قد يتعطل بسبب عطل فني، ومن ثم لا يتمكن من فتح الباب. اجعل دائماً المفتاح الخاص بالقفول في حيازتك أو قم بوضعه في مكان يسهل الوصول إليه حتى يمكن فتح الباب يدوياً في حالة وقوع عطل.
- يمكن أن يؤدي التعامل غير السليم مع الجهاز إلى حدوث ضرر.
- لا تعرض الجهاز للحرارة أو البرودة الشديتين، ولا لانعكاسات أشعة الشمس أو النيران المكشوفة أو غير ذلك من الظروف القاسية.
- لا تعرض حزمة الطاقة لقصر الدائرة! لا تلقي حزمة الطاقة من Nuki في النار. ينشأ عن ذلك خطر الانفجار!
- لا تستخدم Power Pack معيبة أو مشوهة!
- لا تفتح Power Pack!
- لا تعرض حزم البطارية لدائرة قصر!
- قد تخرج سوائل من خلايا البطارية المعيبة. إذا لامس سائل البطارية البشرة أو الملابس، فاشطف المنطقة المتضررة بالماء. وإذا دخل السائل في عينيك، اغسل المنطقة المصابة بالماء فوراً واقدد الطبيب على الفور. لا تفرغ عينيك.

منتج Nuki Smart Lock 3.0 Pro يعمل على أتمتة أقفال الأبواب المتواجدة، ويوفر نظاماً للدخول الرقمي بالربط مع الهاتف الذكي.

يتم وضع قفل الباب الإلكتروني داخل الباب على الأسطوانة

الموجودة مع إدخال المفتاح. ويتم تشغيله بواسطة محرك Nuki Smart Lock 3.0 Pro، ولكن يمكن أيضاً تحريكه يدوياً باستخدام الزر الدوار.

يمكن لوحدة الشبكة المحلية اللاسلكية المدمجة أيضاً إنشاء اتصال بين Nuki Smart Lock 3.0 Pro ومشغلات الأخرى بالإنترنت. وبهذه الطريقة، يمكن أيضاً الوصول إلى أنظمة قفل Nuki عبر الإنترنت و/أو يمكن إنشاء اتصال بمنتجات Smart Home الأخرى.

جهاز Nuki Power Pack هو حزمة بطارية لجهاز Nuki Smart Lock. يتم شحن جهاز

Nuki Power Pack عن طريق وصلة USB النوع C ووصلة 5 فولط. جهاز Power Pack يمكن تركه موصلاً بالإمداد بالطاقة بشكلٍ دائم من وصلة USB، ومن ثمّ تتم إعادة شحنه.

الاستخدام المقصود



نوصي بتركيب Nuki Smart Lock 3.0 Pro فقط في أسطوانات العلق المزودة بوظيفة الطوارئ والمخاطر. فإذا تم ترك المفتاح بداخلها، فيمكن أيضاً قفلها أو فتحها من الخارج باستخدام مفتاح آخر. درجة حرارة التشغيل: 40-10 درجة مئوية، الحد الأقصى لرطوبة الهواء 95 ٪، غير مكثف. الجهاز مخصص حصرياً للاستخدام في المناطق الداخلية الجافة، ويجب عدم تركيبه على أبواب النيران، أو الحماية من الحرائق، أو أبواب الهروب، أو غيرها من الأبواب ذات المتطلبات الخاصة فيما يتعلق بمحركات قفل الباب. يمكن أن يفشل اتصال الشبكة المحلية اللاسلكية بسبب الأعطال الفنية، بحيث لا يكون التحكم أثناء التنقل ممكناً مؤقتاً.

أي استخدام آخر هو استخدام غير مطابق للتعليمات ويؤدي إلى سقوط الضمان والمسؤولية.

احم حزمة البطاريات من الرطوبة!

لا تلمس حزمة البطاريات في النار!



المعالجة، كما تضمن خلو مواد المنتج من العيوب في حالة الاستخدام الرشيد والطبيعي لفترة تصل إلى 24 شهرًا من تاريخ الشراء ("مدة الضمان").

تُستثنى من الضمان العيوب الناجمة عن:

- التعديلات و/أو التغييرات على المنتج التي تتم من جهة أخرى غير Nuki Home Solutions GmbH،
- الصيانة غير الصحيحة أو التثبيت غير الصحيح أو الإصلاحات الخاطئة من جهة أخرى غير Nuki Home Solutions GmbH،
- الاستخدام غير السليم،
- سوء الاستخدام، أو التلف الميكانيكي، أو الجهد الزائد، أو الإهمال، أو وقوع حادث،
- البلى الطبيعي.

ستجد المزيد من المعلومات حول الضمان على الرابط:

nuki.io/warranty

القانون واجب التطبيق

يخضع الضمان للقانون الساري في جمهورية النمسا. محل التقاضي هو غراتس، النمسا.

التواصل

البريد الإلكتروني: service@nuki.io

ستجد الإمكانات الأخرى للتواصل مع دعم شركة Nuki

على الرابط: nuki.io/help

احتفظ بهذه الإرشادات وتعليمات التشغيل للاستخدام في وقت لاحق!

يمكن العثور على إعلان المطابقة وفقًا لعلامة CE لهذا المنتج تحت:

www.nuki.io/legal



يحتوي هذا المنتج ومواد التغليف الخاصة به على أجزاء صغيرة يمكن ابتلاعها بواسطة الأطفال. لذلك يرجى إبقاؤه بعيداً عن متناول الأطفال دون سن 36 شهراً. هذا المنتج ليس لعبة للأطفال. قد تسبب البطاريات منتهية الصلاحية أو التالفة حروق كيميائية.

كيفية التخلص من المواد



لا تتخلص من الجهاز مع النفايات المنزلية! يجب التخلص من الأجهزة الإلكترونية وفقاً لمعايير وتوجيهات التخلص من النفايات الكهربائية والإلكترونية القديمة من خلال نقاط جمع النفايات الإلكترونية القديمة المحلية.

البيانات الفنية Smart Lock 3.0 Pro

اسم الموديل: Nuki Smart Lock 3.0 Pro

نوع المنتج: 011.318

المعايير مواصفات البلوتوث 5.0، 2.4 جيجا هرتز، الحزمة ISM

الهوائي: تردد عالٍ داخلي، شريحة هوائي من السيراميك

نطاق التردد: 2402 ميغا هرتز -2480 ميغا هرتز

أقصى مدى إرسال: 10 ديسيبل /ملي واط (10 ملي واط)

معايير اتصال الواي فاي: واي فاي 802.11b/g/n

واي فاي هوائي: هوائي سيراميك 2.4 جيجا هرتز

نطاق تردد شبكة الواي فاي: 2412 ميغا هرتز - 2484

ميغا هرتز،

أقصى مدى إرسال لشبكة الواي فاي: 17 ديسيبل/ملي واط

(50 ملي واط)

البيانات الفنية Power Pack

اسم الموديل: Nuki Power Pack

نوع المنتج: 070.120

بطاريات 4xAAA نيكل-هيدريد فلز

4,8 فولط تيار مستمر | 2,5 أمبير/ساعة | 12 واط/ساعة

الضمان والدعم

محتوى الضمان

شركة Nuki Home Solutions GmbH. تضمن للمشتري الأصلي إضافة إلى الموزع عين المعتمدين (المشار إليهم فيما يلي باسم "المشتري") خلو المنتج من أخطاء

Let's get started.



1

Get the Nuki app



2

Add the Nuki Smart Lock



3

Follow the steps
in the Nuki app

www.nuki.io/start



Article 220654

Version number: 011.318-070.120-D01

Date: 01/2021